

Laspistolen en toortsen

PRODUCTCATALOGUS



FLEXLITE

Pistolen en toortsen voor efficiënt lassen

2022-2023

 **KEMPPFI**



Lascomfort voor elke dag

Laspistolen en toortsen moeten bestand zijn tegen extreme temperaturen in een veeleisende omgeving, maar er moeten ook lassen van goede kwaliteit mee gemaakt kunnen worden.

De professionele Flexlite-serie is ontworpen voor betrouwbare lasprestaties, gericht op lascomfort voor elke dag.

Flexlite-producten hebben specifieke voordelen voor de gebruiker: ze zijn onder meer licht van gewicht, hebben een goede balans en belasten de pols minder. Ze zorgen voor uitstekende technische prestaties en een langere levensduur van slijtonderdelen.

EENVOUDIG TOEGANG TOT INFORMATIE

Alle Flexlite-toortsen zijn voorzien van een QR-code die u helpen bij het vinden van de juiste onderdelen en accessoires. Door de code te scannen, gaat u direct naar relevante bestelnummers, slijtonderdelen, productdocumenten en contactpersonen van Kemppi.



Voor elke taak het beste pistool

Kemppi's Flexlite-laspistolen voor MIG/MAG-lassen worden onderverdeeld in drie series: 3, 5 en 8. Elke serie is ontwikkeld om te voldoen aan specifieke lasbehoeften. Hoe hoger de serie, hoe meer functies u krijgt.

De modellen van elke serie bieden het gebruikscomfort en de langere levensduur van slijtonderdelen van het Flexlite-assortiment. Ze zijn ontworpen met een superieure balans, wat de belasting op de pols en de vermoeidheid vermindert. Dezelfde slijtonderdelen kunnen worden gebruikt in modellen van elke serie. Dit vereenvoudigt het beheer van reserveonderdelen en verbetert de kostenefficiëntie.

Modellen uit **serie 8** zijn een krachtige combinatie van ergonomische en technische lasprestaties. De ledwerklamp verbetert de zichtbaarheid in slecht verlichte omgevingen, wat helpt bij het positioneren voor het lassen en de zichtbaarheid na het lassen. Het gasgekoelde pistoolassortiment uit serie 8 beschikt over uitwisselbare zwanenhalzen. De Kemppi-laspistoolaansluiting biedt uitgebreide mechanische en elektrische eigenschappen, naast meting van de boogspanning in real time. Het pistoolassortiment uit serie 8 is compatibel met X8 MIG Welder.

Modellen uit **serie 5** zijn geschikt voor diverse professionele toepassingen. Er zijn zowel gas- als watergekoelde modellen. MN staat voor Multi-Neck, een systeem voor het snel wisselen van pistoolhalzen, waarmee één van de drie halsuitvoeringen in enkele seconden kan worden geselecteerd en gemonteerd. Alle modellen uit serie 5 kunnen overweg met de optionele afstandsbediening, die het mogelijk maakt om tijdens het lassen in real time het lasvermogen of geheugenkanalen te selecteren. Een Euro-aansluiting garandeert connectiviteit met de meeste merken MIG/MAG-lasapparatuur.

Modellen uit **serie 3** zijn geschikt voor diverse toevoegmaterialen en taken. Er zijn zowel gas- als watergekoelde modellen verkrijgbaar in lengten van 3 tot 5 meter. Een Euro-aansluiting garandeert connectiviteit met de meeste merken MIG/MAG-apparatuur. Het is niet mogelijk om een afstandsbediening te gebruiken.



De meest geschikte TIG-toorts voor uw behoeften

Kemppi Flexlite TX-toortsen voor TIG-lassen worden onderverdeeld in twee series: 3 en 5. Beide series zijn ontwikkeld om te voldoen aan specifieke lasbehoeften. Hoe hoger de serie, hoe meer functies u krijgt.

Modellen uit beide series bieden het gebruikscomfort, de lasefficiëntie en de langere levensduur van slijtonderdelen van het Flexlite-assortiment. Dezelfde slijtonderdelen kunnen worden gebruikt in modellen van beide series. Dit maakt voorraadbeheer kostenefficiënt en eenvoudig.

Modellen uit **serie 5** zijn ontworpen om TIG-lassen efficiënter te maken en bieden de beste lasergonomie in elke laspositie. De optionele afstandsbediening op de toorts maakt nauwkeurige aanpassing van de lasstroom op afstand mogelijk. U kunt kiezen uit een rol- of een wipschakelaar. Modellen uit serie 5 zijn voorzien van snelkoppelingen in de waterslangen en een 7-pens stekker voor de stuurstroomkabel.

Modellen uit **serie 3** verhogen uw tevredenheid bij het lassen en verbeteren de bruikbaarheid. Een breed assortiment modellen met verschillende capaciteiten, afmetingen en lengtes zorgen ervoor dat u altijd de beste lastoorts vindt voor elke klus. Modellen uit serie 3 hebben schroefaansluitingen in de waterslangen en een 4-pens stekker voor de stuurstroomkabel. Daarnaast heeft serie 3 zowel modellen met een Euro-stekker als met een DIX-connector. De modellen met een DIX-connector hebben een beschermgaskraantje in het toortslichaam.





INHOUD

FLEXLITE GX-LASPISTOLEN VOOR MIG-LASSEN

Gas- en watergekoelde MIG-pistolen

Flexlite GX	8
Eigenschappen van Flexlite GX	16
Accessoires	18
Flexlite GX-modellen	20
Slijtonderdelen per laspistool	22
In de fabriek geïnstalleerde slijtonderdelen	36
Technische gegevens en bestelnummers	38

FLEXLITE GC-LASPISTOLEN VOOR MIG-LASSEN

Gasgekoelde MIG-laspistolen met een coaxkabel

Flexlite GC	40
Flexlite GC-modellen	42
In de fabriek geïnstalleerde slijtonderdelen	43
Technische gegevens en bestelnummers	43
Slijtonderdelen per laspistool	44

FLEXLITE GF-PISTOLEN VOOR MIG-LASSEN

Laspistolen met rookafzuiging voor MIG-lassen

Flexlite GF	46
Eigenschappen van Flexlite GF	54
Slijtonderdelen per laspistool	56
In de fabriek geïnstalleerde slijtonderdelen	60
Technische gegevens en bestelnummers	61
Flexlite GF-modellen	61

ALGEMENE MIG-SLIJTONDERDELEN

Gasmondstukken	62
Draadmondstukken	63
Compatibiliteitstabel pistoolhalzen	65
Draadliners	68
Draadgeleidingsbuizen	70
MIG-slijtonderdelensets	71

FLEXLITE TX-TOORTSEN VOOR TIG-LASSEN

Lucht- en watergekoelde modellen TIG-lastoortsen

Flexlite TX	74
Eigenschappen van Flexlite TX	80
Flexlite TX-modellen	82
Technische gegevens	84
Accessoires	88
Slijtonderdelen	90
Slijtonderdelensets	96
Bestelnummers	99

FLEXLITE GX

Een natuurlijk verlengstuk van uw hand

De **Flexlite GX-productserie** bevat laspistolen voor gebruik in MIG/MAG-lasprocessen. Flexlite GX-modellen zijn verkrijgbaar in drie series: 3, 5 en 8. Elke serie is ontwikkeld om te voldoen aan specifieke lasbehoeften. Alle Flexlite GX-modellen bieden het gebruikscomfort, de lasefficiëntie en de langere levensduur van slijtonderdelen van de Flexlite-serie.

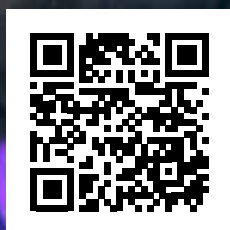

Ga naar onze website:

> <https://kemp.cc/flexlite-gx/com-nl>



Flexlite GX-toortsen voor MIG/MAG-lassen

Kemppi's Flexlite GX-laspistolen voor MIG/MAG-lassen verhogen het gebruikscomfort en de lasproductiviteit. Hun innovatieve productiemethoden, hoogwaardige materialen en strenge kwaliteitscontrole garanderen dat u 100% kunt vertrouwen op uw Flexlite GX-laspistool.

De pistoolhandgreep, de anatomisch ontworpen vorm en de uitstekende balans verminderen de polsbelasting, zodat de lasser zich kan concentreren op uitdagende taken voor de perfecte las. Dit heeft een positief effect op zowel de kwaliteit als de productiviteit.

Als u de totale eigendomskosten voor een Flexlite GX-laspistool berekent, zult u zien dat dit laspistool opvalt door de lange levensduur van slijtonderdelen en door de efficiëntie en goede ergonomie van het pistool. De algehele lasproductiviteit wordt hierdoor aanzienlijk verbeterd.

De Flexlite GX-laspistolen zijn verkrijgbaar in verschillende vermogensklassen en lengten, inclusief verschillende halsuitvoeringen.



UITSTEKENDE ERGONOMIE

Minder vermoeidheid heeft een positief effect op het werk van een lasser en verbetert de kwaliteit en efficiëntie.



EFFICIËNT LASSEN

Toortsen met hoge prestaties benutten de stroombroncapaciteit efficiënt en helpen u bij het maken van gladde en spatvrije lassen.



LANGE LEVENSDUUR VAN SLIJTONDERDELEN

Betrouwbare en duurzame slijtonderdelen van Kemppi ondersteunen de laskwaliteit en de productiviteit.



Handmatig lassen is zwaar fysiek werk, waarvoor u gedurende langere tijd bijzonder alert moet blijven. Het helpt als uw gereedschap speciale eigenschappen heeft die vermoeidheid verminderen. De Flexlite GX-laspistolen voldoen perfect aan deze omschrijving.

Als het aankomt op gebruiksgemak weet u dat Flexlite GX een geweldige keuze is.

Flexlite GX-laspistolen beschikken over een indrukwekkende vorm en balans. De flexibele kabelsets en de trekontlasting met kogelgewricht verminderen duidelijk merkbaar de belasting op de pols. Dit zorgt ervoor dat de lasser minder moe wordt en verhoogt de werkkwaliteit en efficiëntie.



De afneembare pistoolhandgreep is inbegrepen in de standaard leveringsspecificaties. Deze zorgt ervoor dat het Flexlite GX-laspistool een natuurlijk verlengstuk van uw hand wordt.



De trekontlasting met kogelgewricht is zeer flexibel, wat de belasting op de pols vermindert en voor een stabiele en betrouwbare draadaanvoer zorgt onder alle omstandigheden.

A close-up, high-contrast photograph of a metal weld joint. The weld is characterized by a series of overlapping, rounded ripples that create a textured, scale-like appearance. The lighting is dramatic, highlighting the metallic sheen and the depth of the shadows between the ripples. The background is dark and out of focus, emphasizing the intricate details of the weld.

Elke lasser heeft zijn eigen unieke
signatuur. Het maakt nogal uit wat voor
toorts u in uw handen hebt wanneer
u de lasnaad opvult. Flexlite is het
juiste instrument voor elke ervaren
lasprofessional. Hiermee kunt u een
signatuur ontwikkelen die opvalt door
kwaliteit.

Het innovatieve ontwerp is terug te zien in de laskwaliteit en lasefficiëntie

Flexlite GX-modellen zorgen voor lagere temperaturen voor de pistoolhals en het draadmondstuk. Dit is bereikt met een nieuwe, innovatieve pistoolhalsconstructie, waarbij de koelkanalen dicht bij de belangrijkste slijtonderdelen lopen en worden gescheiden van de beschermgaskanalen.

Samen met hoogwaardige slijtonderdelen zorgt deze functie voor hogere lasefficiëntie en betere laskwaliteit. Bovendien wordt de levensduur van slijtonderdelen verlengd, wat het beheer van reserveonderdelen vergemakkelijkt en kostenbesparingen oplevert voor slijtonderdelen.

35 % KOELER
DAN DE REST

Bij tests die zijn uitgevoerd in het laslaboratorium van Kemppi, lieten Flexlite GX-laspistolen tot wel **35% temperatuurfname** in het draadmondstuk zien vergeleken met een vergelijkbaar laspistool dat geen Flexlite was. Dit geeft aan dat het meerkanaals koelsysteem van Flexlite een belangrijke bijdrage levert aan de aanzienlijke verbetering van de levensduur van slijtonderdelen.



Het debiet van beschermgas heeft een aanzienlijk effect op de laskwaliteit. Normaliter is beschermgas onzichtbaar, maar door gebruik te maken van een techniek die schlierenoptica heet, is het mogelijk om de werkelijke gasstroom te observeren. Dit laat zien hoe het ontwerp van het Flexlite GX-laspistool en de slijtonderdelen een laminaire gasstrooming en een betere beschermgastoevoer mogelijk maken.

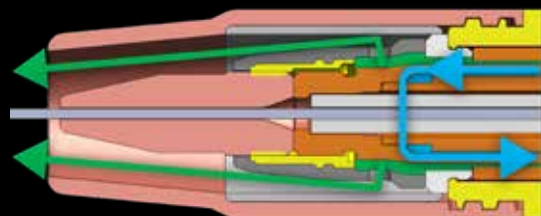

De koelvloeistof circuleert dicht bij de belangrijkste slijtonderdelen, waardoor ze koeler blijven en hun levensduur wordt verlengd. (Blauwe pijlen)

Aparte beschermgaskanalen in de pistoolhals zorgen voor nettere lassen, minder spatten en een lager verbruik van beschermgas. (Groene pijlen)



Onderdelen van het merk Kemppi zijn gemaakt van hoogwaardige materialen en ondergaan een strenge kwaliteitscontrole en inspectie. Het Kemppi-beeldmerk op het onderdeel is een garantie voor een lange en betrouwbare levensduur.

Minder slijtonderdelen betekent lagere voorraadkosten

Flexlite GX-laspistolen hebben een betere thermische efficiëntie. Dat maakt koelere temperaturen en een langere levensduur van slijtonderdelen mogelijk, wat het verbruik van slijtonderdelen met meer dan 50% verlaagt. Hoogwaardige, nauwkeurig geboorde draadmondstukken met een verbeterde slijtduur zijn geschikt voor uiteenlopende toepassingen en typen toevoegmateriaal.

MINDER ONDERDELEN, LAGERE KOSTEN

Het aantal vervangbare onderdelen is verlaagd door de onderlinge verwisselbaarheid van corresponderende modellen te verbeteren en door de functies van sommige slijtonderdelen te combineren. Als gevolg daarvan is het totale aantal slijtonderdelen per afzonderlijk pistoolmodel verminderd. Dit verlaagt de voorraadkosten en maakt Flexlite een perfecte oplossing voor het beteugelen van werkplaatskosten.



Originele draadmondstukken van Kemppi zijn voorzien van het Kemppi-beeldmerk. Het zijn nauwkeurig geboorde, hoogwaardige draadmondstukken die langer meegaan en het gebruik van het laspistool betrouwbaarder maken, wat direct tot kostenbesparingen leidt.

Voor meer informatie over draadmondstukken van Kemppi, zie pagina 63.

Eenvoudige selectie van draadmondstukken voor verschillende toevoegmaterialen en toepassingen met drie spelingsgroepen: C1, C2 en C3.

Betere kwaliteit en

AFSTANDBEDIENING VOOR PISTOOL

Optionele bedieningselementen op de toorts maken nauwkeurige en directe aanpassingen van de lasstroom en geheugenkanaalselectie op afstand mogelijk. Beschikbaar voor MIG-pistolen uit de 5 serie.

ERGONOMISCH ONTWERPEN HANDVAT

Het anatomisch gevormde handvat biedt een stevige greep. De modulaire schakelaar heeft slechts enkele onderdelen en eenvoudige bedrading. De afdekking van het handvat, de schakelaar en de afstandsbediening van het pistool kunnen snel en eenvoudig worden vervangen.

WERKLAMPEN

De Serie 8-pistolen zijn voorzien van led-werklampen om de positionering vóór het lassen en het zicht na het lassen te vergemakkelijken.

VERBETERDE HALSKOELING

Aparte beschermgaskanalen en de koelingscirculatie die doorloopt tot het einde van de pistoolhals, houden de hals koeler en zorgen voor nettere lassen, minder spatten en een langere levensduur van slijtonderdelen.

MINDER ONDERDELEN, LAGERE KOSTEN

Het aantal vervangbare onderdelen is verlaagd door de onderlinge verwisselbaarheid van corresponderende modellen te verbeteren en door de functies van sommige slijtonderdelen te combineren. Dit verlaagt de voorraadkosten en maakt Flexlite een perfecte oplossing voor het beteugelen van werkplaatskosten.

PISTOOLGREEP

De pistoolhandgreep is inbegrepen in de standaard leveringsspecificaties. De handgreep zorgt dat de pols in een natuurlijke houding kan worden gehouden. Dit maakt het werk gemakkelijker en minder inspannend, vooral bij lange lassen. Snel te installeren zonder gereedschap.



hogere productiviteit

SLIM KABELONTWERP

De flexibele kabelsets en de trekontlasting met kogelgewricht verminderen de belasting op de pols, zodat u gemakkelijker en met minder inspanning kunt werken. De kabelset bevat vervangbare interne kabels en slangen.

EENVOUDIG TOEGANG TOT INFORMATIE

De QR-code brengt u direct naar relevante bestelnummers, slijtonderdelen, productdocumenten en contactpersonen van Kemppi.

KABEL MET VEERBESCHERMING

Het stevige kabeluiteinde met veerbescherming voorkomt dat de kabel knikt en beschermt de slangen in de kabel.

AANSLUITING

Laspistolen uit serie 3 en 5 beschikken over een universele Euro-aansluiting naar de draadaanvoerunit, waardoor ze kunnen worden aangesloten op de meeste merken MIG/MAG-lasapparatuur. Laspistolen van uit serie 8 hebben een speciale Kemppi-aansluiting, die het mogelijk maakt om nauwkeurige gegevens over de lasboog te verzamelen.



ACCESSOIRES



Flexlite GX-accessoires verhogen het comfort en het gebruiksgemak bij uw lasprojecten. Dankzij de afstandsbediening op de toorts hoeft u de werkplek niet te verlaten om parameters in te stellen. De pistoolhandgreep vermindert de belasting op de pols bij bepaalde lastaken. Dit maakt het werk van de lasser eenvoudiger en efficiënter.

Verbeter de ergonomie en het gebruiksgemak met Flexlite-accessoires



















De pistoolhandgreep is een standaardaccessoire dat bij alle Flexlite GX-laspistoolpakketten inbegrepen is. De handgreep zorgt dat de pols in een natuurlijke houding kan worden gehouden. Dit maakt het werk gemakkelijker en minder inspannend, vooral bij lange lassen. Snel te installeren en te verwijderen zonder gereedschap.



De GXR10 Gun Remote is een afstandsbediening op de toorts voor Flexlite GX-laspistolen uit serie 5. In combinatie met een compatibel lasstroom en geheugenkanaalselectie mogelijk vanaf het laspistool zelf.

De GXR10 Gun Remote is snel en eenvoudig te installeren en kan als optioneel accessoire worden aangeschaft voor elk Flexlite GX-laspistool uit serie 5.

Flexlite GX-modellen (gas)

SERIE 3	pagina	SERIE 5	pagina	SERIE 8	pagina
Flexlite GX 253G Belastbaarheid: 250 A/35% Koeling: gas Lengte: 3,5 m/5 m 	22	Flexlite GX 255G Belastbaarheid: 250 A/35% Koeling: gas Lengte: 3,5 m/5 m 	22	Flexlite GX 208G Hals: meerdere halzen Belastbaarheid: 200 A/60% Koeling: gas Lengte: 3,5 m/5 m 	28
Flexlite GX 203G Belastbaarheid: 200 A/35% Koeling: gas Lengte: 3,5 m/5 m 	23	Flexlite GX 205G Belastbaarheid: 200 A/35% Koeling: gas Lengte: 3,5 m/5 m 	23	Flexlite GX 308G Hals: meerdere halzen Belastbaarheid: 300 A/60% Koeling: gas Lengte: 3,5 m/5 m 	28
Flexlite GX 303G Belastbaarheid: 300 A/35% Koeling: gas Lengte: 3,5 m/5 m 	24	Flexlite GX 305G Belastbaarheid: 300 A/35% Koeling: gas Lengte: 3,5 m/5 m/6 m/8 m 	24	Flexlite GX 408G Hals: meerdere halzen Belastbaarheid: 400 A/60% Koeling: gas Lengte: 3,5 m/5 m 	29
Flexlite GX 303GHD Belastbaarheid: 300 A/35% Koeling: gas Lengte: 3,5 m/5 m 	34	Flexlite GX 305GHD Belastbaarheid: 300 A/35% Koeling: gas Lengte: 3,5 m/5 m 	34		
Flexlite GX 403G Belastbaarheid: 400 A/35% Koeling: gas Lengte: 3,5 m/5 m 	25	Flexlite GX 305GMN Hals: meerdere halzen Belastbaarheid: 350 A/35% Koeling: gas Lengte: 3,5 m/5 m 	27		
Flexlite GX 403GHD Belastbaarheid: 400 A/35% Koeling: gas Lengte: 3,5 m/5 m 	35	Flexlite GX 405G Belastbaarheid: 400 A/35% Koeling: gas Lengte: 3,5 m/5 m 	25		
		Flexlite GX 405GHD Belastbaarheid: 400 A/35% Koeling: gas Lengte: 3,5 m/5 m 	35		

* Belastbaarheid bij 300 A/100%

** Belastbaarheid bij 250 A/100%

Flexlite GX-modellen (water)

SERIE 3	pagina	SERIE 5	pagina	SERIE 8	pagina
Flexlite GX 303W Belastbaarheid: 300 A/100% Koeling: water Lengte: 3,5 m/5 m	23	Flexlite GX 305W Belastbaarheid: 300 A/100% Koeling: water Lengte: 3,5 m/5 m/6 m**	23	Flexlite GX 428W Hals: normaal of N250 Belastbaarheid: 420 A/100% Koeling: water Lengte: 3,5 m/5 m/8 m*	30, 33
Flexlite GX 403W Belastbaarheid: 400 A/100% Koeling: water Lengte: 3,5 m/5 m	24	Flexlite GX 405W Belastbaarheid: 400 A/100% Koeling: water Lengte: 3,5 m/5 m/6 m*/8 m*	24	Flexlite GX 528W Hals: normaal of N250 Belastbaarheid: 520 A/100% Koeling: water Lengte: 3,5 m/5 m	31
Flexlite GX 503W Belastbaarheid: 500 A/100% Koeling: water Lengte: 3,5 m/5 m	25	Flexlite GX 505W Belastbaarheid: 500 A/100% Koeling: water Lengte: 3,5 m/5 m	25	Flexlite GX 608W Belastbaarheid: 600 A/40% Koeling: water Lengte: 5 m	32
		Flexlite GX 605W Belastbaarheid: 600 A/40% Koeling: water Lengte: 5 m	26		

* Belastbaarheid bij 300 A/100%

** Belastbaarheid bij 250 A/100%

De naam van een Flexlite-laspistool geeft de eigenschappen en het gebruik aan

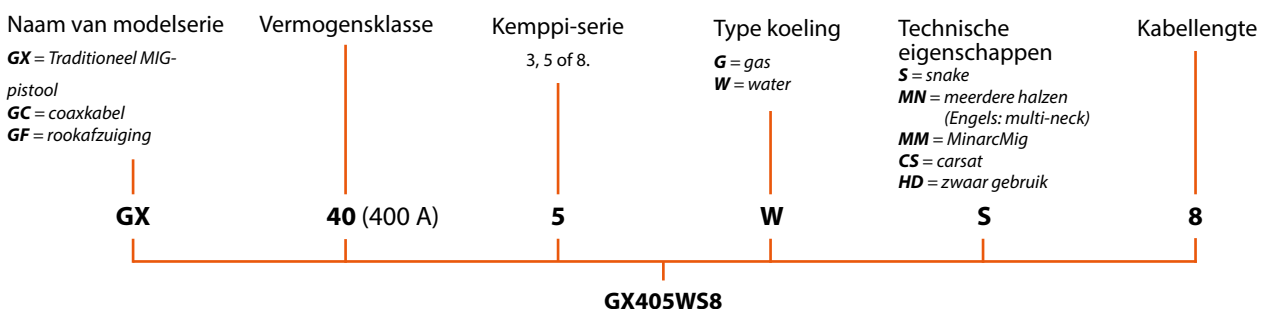

Slijtonderdelen

 GX253G35, GX253G5, GX255G35, GX255G5



A. Gasmondstuk	Ø 18, (20)
958010101	Gasmondstuk, met isolatiehuls

D. Pistoohlals	
SP014695	180G



B. Draadmondstuk	
CT10C1SD003	1,0 C1 STD M6



Draadliners	
W013628	0,9-1,2 FE / 3,5 M Ø 5,3/1,8 RD STAAL
W013632	0,9-1,2 FE / 5 M Ø 5,3/1,8 RD STAAL



C. Draadmondstukadapter	
9580173	Draadmondstukadapter M6



Draadgeleidingsbuis	
SP022778	Lange moer euro 1-delig klein

Slijtonderdelen

 GX203G35, GX203G5, GX205G35, GX205G5

 GX303W35, GX303W5, GX305W35, GX305W5, GX305WS6*

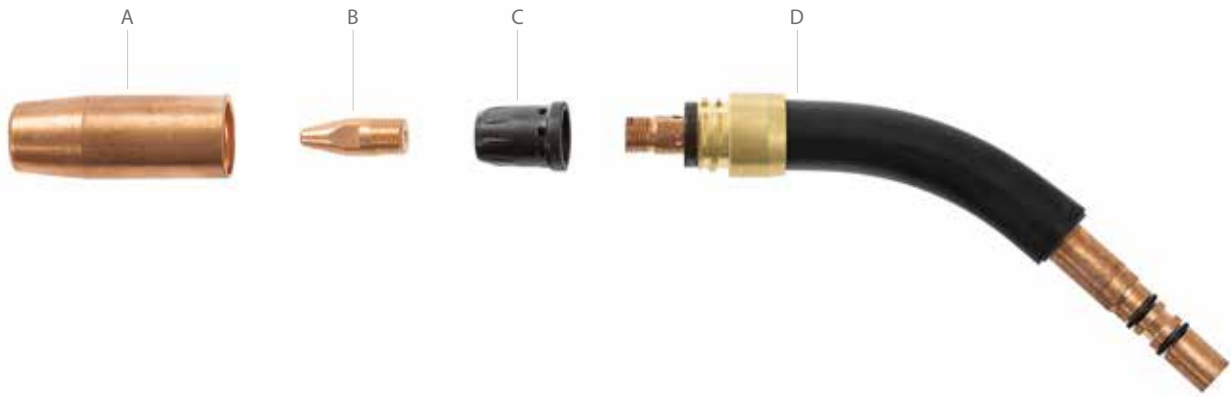

A. Gasmondstuk	Ø 22
W014452	Draad, lengte 57/buitendiameter 22/ diameter 14



D. Pistoolhals	
SP014682	200 G
SP014957	300 W



B. Draadmondstuk	
CT10C1SD001	1,0 C1 STD M10



Draadliners	
W013628	0,9-1,2 FE / 3,5 M Ø 5,3/1,8 RD STAAL
W013632	0,9-1,2 FE / 5 M Ø 5,3/1,8 RD STAAL
W016311	1,0-1,2 SS, (FE) / 6,0 M Ø 5,9/2,0 CHILI



C. Draadmondstukadapter	
W013203	M10, geïsoleerd



Draadgeleidingsbuis	
SP022778	Lange moer euro 1-delig klein
SP022872	Lange moer euro 1-delig groot

* Model wordt geleverd zonder draadliner. Zie pagina 68 voor bestelnummers.

Slijtonderdelen

 GX303G35, GX303G5, GX305G35, GX305G5, GX305GS6*, GX305GS8*

 GX403W35, GX403W5, GX405W35, GX405W5, GX405WS6*, GX405WS8*

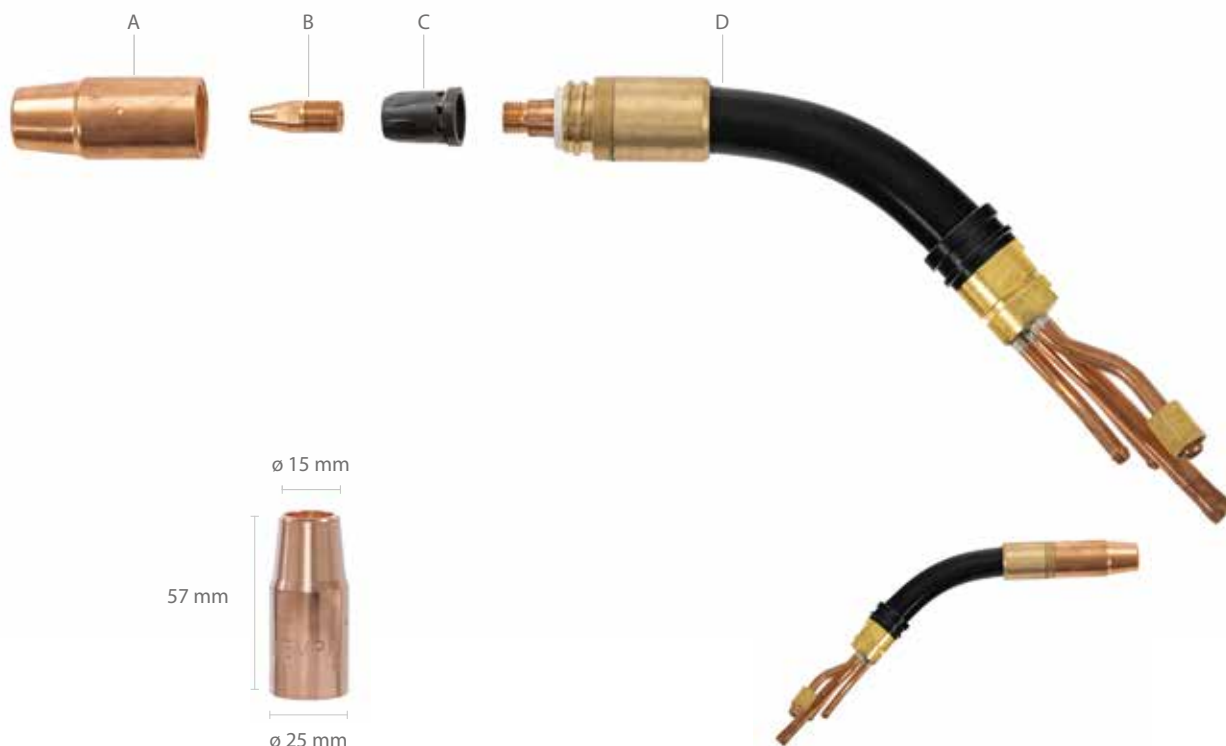

A. Gasmondstuk	Ø 25
W011478	Draad, lengte 57/buitendiameter 25/ diameter 15

D. Pistoalhals	
SP013786	300 G
SP012594	420 W
SP013770	420 W, L=250



B. Draadmondstuk	
CT10C1SD001	1,0 C1 STD M10
CT12C1SD001	1,2 C1 STD M10



Draadliners	
W013628	0,9-1,2 FE / 3,5 M Ø 5,3/1,8 RD STAAL
W013632	0,9-1,2 FE / 5 M Ø 5,3/1,8 RD STAAL
W016311	1,0-1,2 SS, (FE) / 6,0 M Ø 5,9/2,0 CHILI
W016312	1,0-1,2 SS, (FE) / 8,0 M Ø 5,9/2,0 CHILI



C. Draadmondstukadapter	
W013203	M10, geïsoleerd
W011483	M10



Draadgeleidingsbuis	
SP022778	Lange moer euro 1-delig klein

* Model wordt geleverd zonder draadliner. Zie pagina 68 voor bestelnummers.

Slijtonderdelen

 GX403G35, GX403G5, GX405G35, GX405G5

 GX503W35, GX503W5, GX505W35, GX505W5

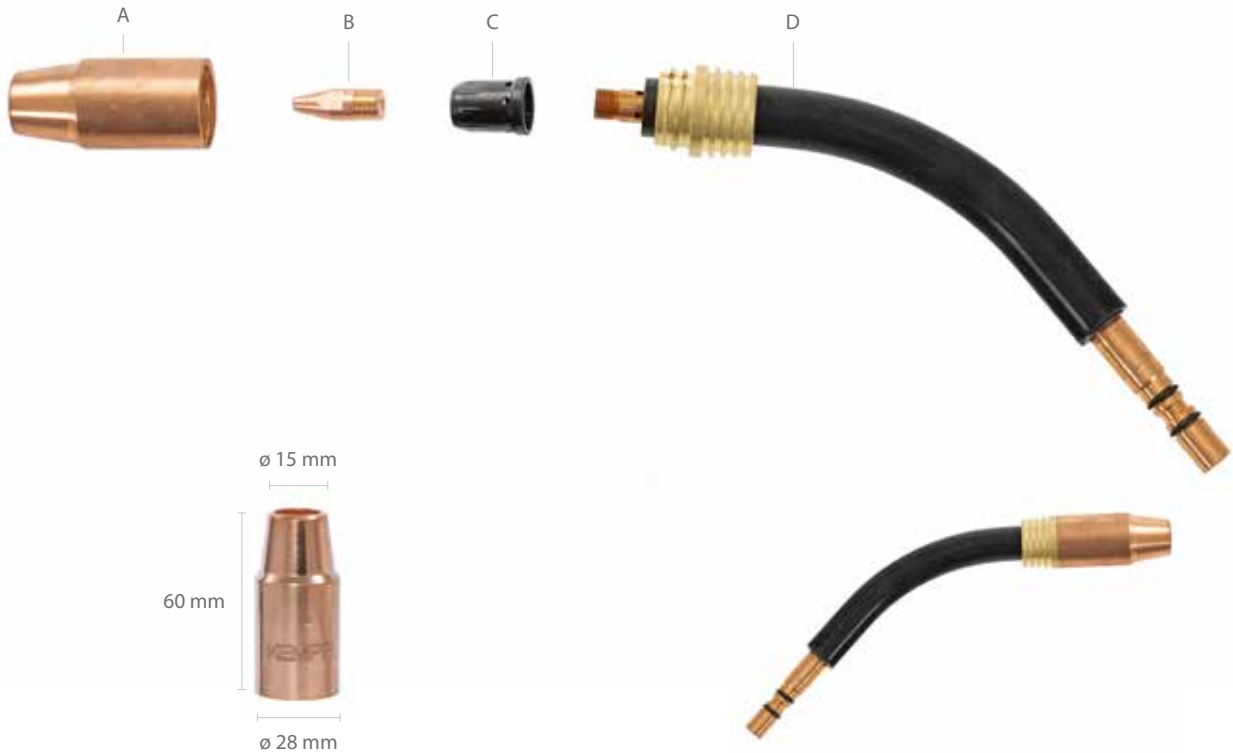

A. Gasmondstuk	Ø 28
W011472	Draad, L60 / OD28 / D15

D. Pistoolhals	
SP014666	400 G
SP012561	520 W
SP013778	520 W, L=250



B. Draadmondstuk	
CT12C1SD001	1,2 C1 STD M10



Draadliners	
W013628	0,9-1,2 FE / 3,5 M Ø 5,3/1,8 RD STAAL
W013632	0,9-1,2 FE / 5 M Ø 5,3/1,8 RD STAAL



C. Draadmondstukadapter	
W013203	M10, geïsoleerd
W011483	M10



Draadgeleidingsbuis	
SP022778	Lange moer euro 1-delig klein

Slijtonderdelen

 GX605W5

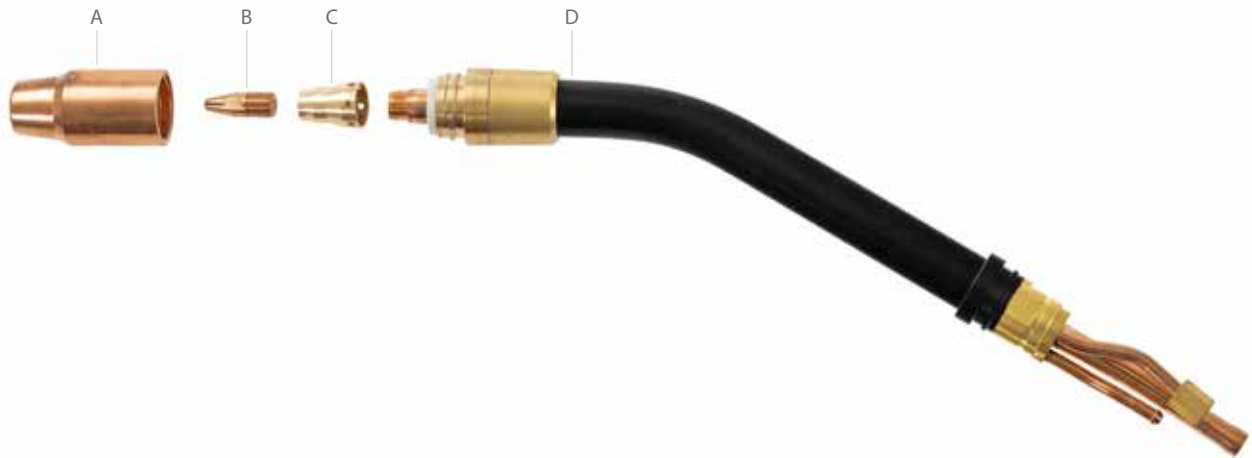

A. Gasmondstuk	
W012793	Ø 30 Draad, lengte 64/buitendiameter 30/diameter 17

D. Pistoohlals	
SP012776	600 W



B. Draadmondstuk	
CT12C1SD001	1,2 C1 STD M10

Draadliners	
W012614	Draadliner 1,2-1,6 FE / 5,0 M Ø 5,8/2,4 geel



C. Draadmondstukadapter	
W012810	M10, 600 W

Draadgeleidingsbuis	
SP022872	Lange moer euro 1-delig groot

Slijtonderdelen

 GX305GMN35, GX305GMN5

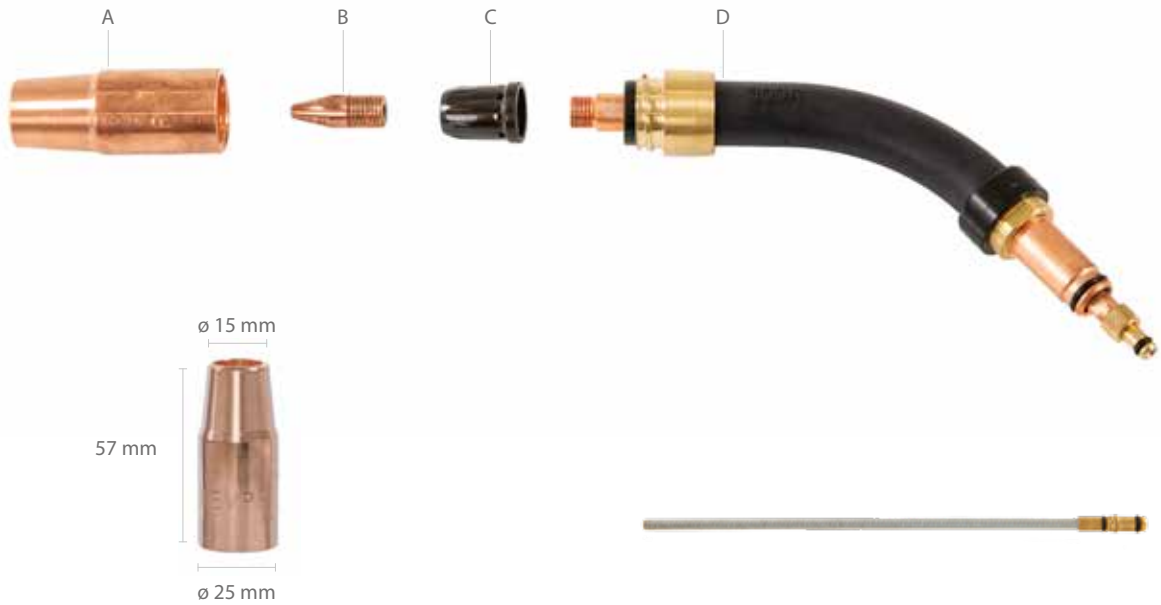

A. Gasmondstuk	Ø 25
W011478	Draad, L57 / OD25 / D15

Halsdraadliner	
SP012201	HALSLINER MN 300 G 1,5/4,0 L191
SP012202	HALSLINER MN 300 G 2,0/4,0 L191
SP012200	HALSLINER MN 300 G 2,5/4,0 L191



B. Draadmondstuk	
CT10C1SD001	1,0 C1 STD M10



C. Draadmondstukadapter	
W013203	M10, geïsoleerd
W011483	M10



Draadliners	
W012361	Draadliner MN 0,9-1,2 FE / 3,5 M Ø 5,6/1,8 Rood
W012363	Draadliner MN 1,2-1,6 FE / 3,5 M Ø 5,8/2,4 geel



D. Pistoolhals	
SP012416	300 G MN



Draadgeleidingsbuis	
SP022872	Lange moer euro 1-delig groot

Slijtonderdelen

 GX208GMN35, GX208GMN5, GX308GMN35, GX308GMN5

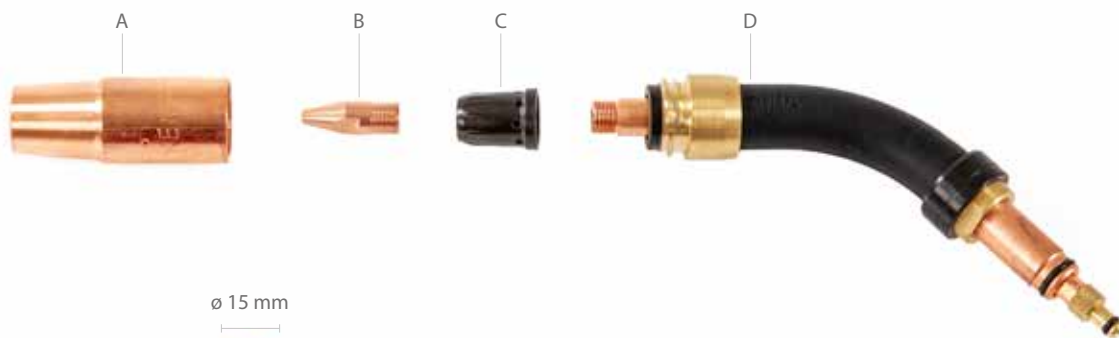

A. Gasmondstuk	Ø 25
W011478	Draad, lengte 57/buitendiameter 25/diameter 15



B. Draadmondstuk	
CT10C1SD001	1,0 C1 STD M10



C. Draadmondstukadapter	
W013203	M10, geïsoleerd
W011483	M10 messing



D. Pistoolhals	
SP012415	200 G MN
SP012416	300 G MN



Halsdraadliner	
SP012238	MN 200 G 1,5/4,0 L171
SP012239	MN 200 G 2,0/4,0 L171
SP012240	MN 200 G 2,5/4,0 L171
SP012201	MN 300 G 1,5/4,0 L191
SP012202	MN 300 G 2,0/4,0 L191
SP012200	MN 300 G 2,5/4,0 L191



Draadliners	
W012361	Draadliner MN 0,9-1,2 FE / 3,5 M Ø 5,6/1,8 Rood
W012363	Draadliner MN 1,2-1,6 FE / 3,5 M Ø 5,8/2,4 geel



Draadgeleidingsbuis	
SP011868	Doorvoerpipj uit 1,0 RD kunststof

Slijtonderdelen

 GX408GMN35, GX408GMN5

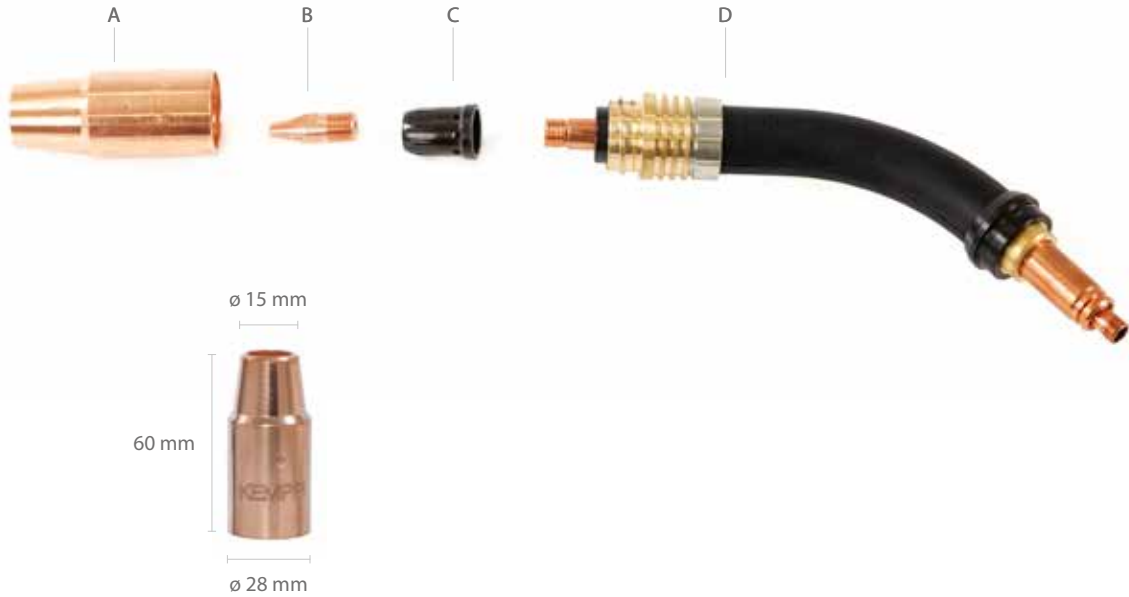

A. Gasmondstuk	
W011472	Ø 28 Draad, L60 / OD28 / D15



B. Draadmondstuk	
CT12C1SD001	1,2 C1 STD M10



C. Draadmondstukadapter	
W013203	M10, geïsoleerd
W011483	M10



D. Pistoalhals	
SP012417	400 G MN
SP021845	Zwanenhals 400 G RECHT, GX
SP021121	Zwanenhals 300 G MN RECHT L=200 MM
SP017001	300 G MN RECHT L=600 MM
SP022074	Zwanenhals 300 G MN FLEX, GX



Halsdraadliner	
SP012235	MN 400 G 1,5/4,0 L216
SP012236	MN 400 G 2,0/4,0 L216
SP012237	MN 400 G 2,5/4,0 L216
SP021124	MN 300 G 2,0/4,0 L233
SP017005	MN 300 G 2,0/4,0 L632
SP022424	MN FLEX 300 G 2,0/2,4 L234
SP023117	MN 400G HD



Draadliners	
W012361	Draadliner MN 0,9-1,2 FE / 3,5 M Ø 5,6/1,8 Rood
W012363	Draadliner MN 1,2-1,6 FE / 3,5 M Ø 5,8/2,4 geel



Draadgeleidingsbuis	
SP011869	Doorvoerpipj uit 1,2 OG kunststof

Slijtonderdelen

 GX428W35, GX428W5, GX428W35N250, GX428W5N250

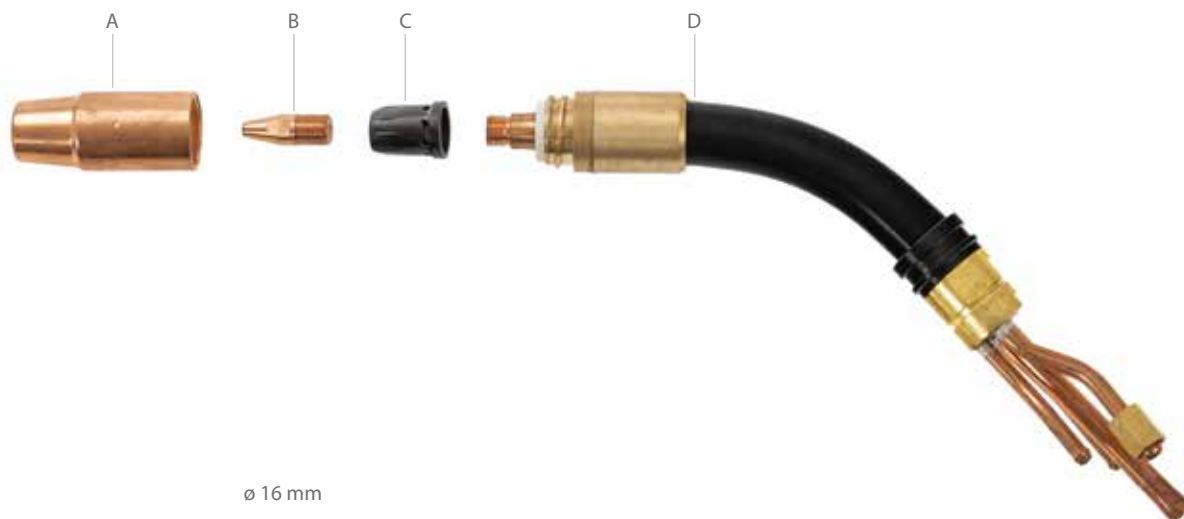

A. Gasmondstuk	Ø 25
W013930	Draad, lengte 57/buitendiameter 25/diameter 15

D. Pistoohlals	
SP012594	420 W
SP013770	420 W, L=250



B. Draadmondstuk	
CT10C1SD001	1,0 C1 STD M10



Draadliners	
W013628	0,9-1,2 FE / 3,5 M Ø 5,3/1,8 RD STAAL
W013632	0,9-1,2 FE / 5 M Ø 5,3/1,8 RD STAAL



C. Draadmondstukadapter	
W013203	M10, geïsoleerd
W011483	M10



Draadgeleidingsbuis	
SP013597	1,0/4,9 RD kunststof

Slijtonderdelen

 GX528W35, GX528W5, GX528W35N250, GX528W5N250

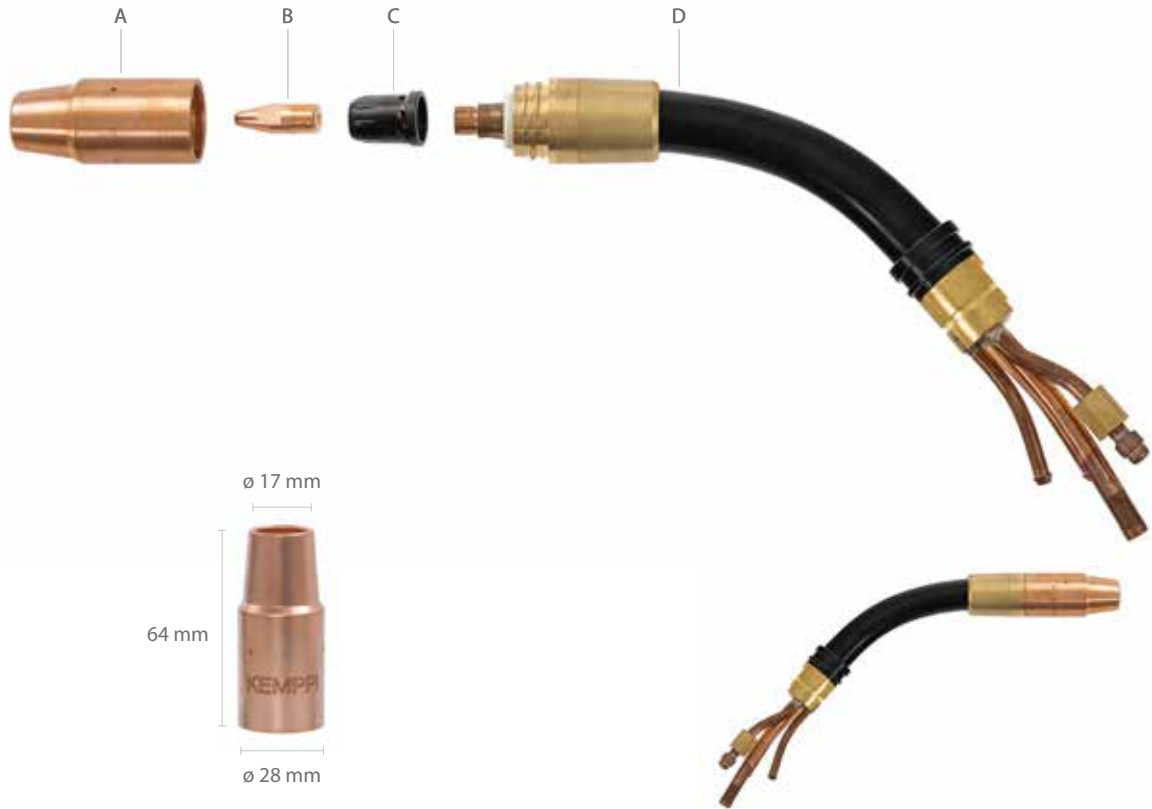

A. Gasmondstuk	Ø 28
W013931	Draad, L64 / OD28 / D17

D. Pistolhals	
SP012561	520 W
SP013778	520 W, L=250



B. Draadmondstuk	
CT12C1SD001	1,2 C1 STD M10



Draadliners	
W013628	0,9-1,2 FE / 3,5 M Ø 5,3/1,8 RD STAAL
W013632	0,9-1,2 FE / 5 M Ø 5,3/1,8 RD STAAL



C. Draadmondstukadapter	
W013203	M10, geïsoleerd
W011483	M10



Draadgeleidingsbuis	
SP013598	1,2/4,9 OG kunststof

Slijtonderdelen



GX608W5

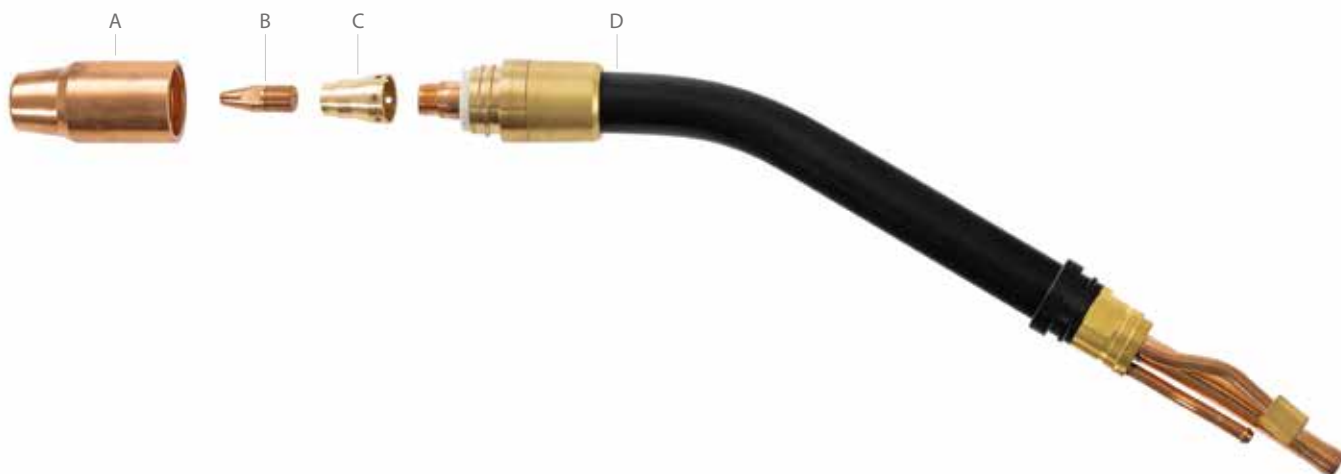

A. Gasmondstuk	Ø 30
W012793	Draad, L64 / OD30 / D17



D. Pistoolhals	
SP012776	600 W



B. Draadmondstuk	
CT12C1SD001	1,2 C1 STD M10



Draadliners	
W012614	Draadliner 1,2-1,6 FE / 5,0 M Ø 5,8/2,4 geel



C. Draadmondstukadapter	
W012810	M10, 600 W



Draadgeleidingsbuis	
SP011869	1,2 OG kunststof

Slijtonderdelen

 GX428WS8*

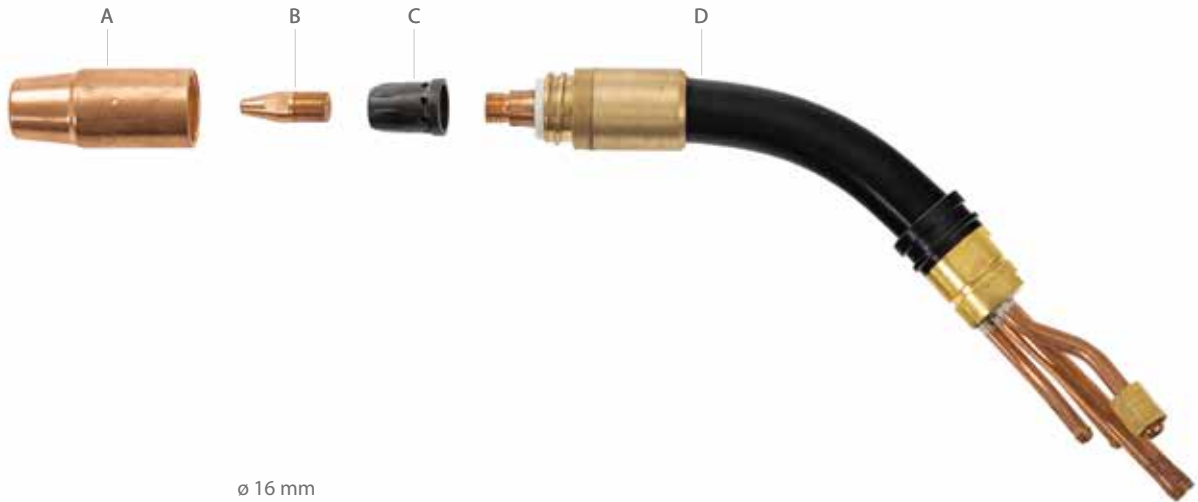

A. Gasmondstuk	Ø 25
W013930	Draad, lengte 57/buitendiameter 25/diameter 15

D. Pistoolhals	
SP012594	420 W
SP013770	420 W, L=250



B. Draadmondstuk	
CT12C1SD001	1,2 C1 STD M10



Draadliners	
W016312	1,0-1,2 SS, (FE) / 8,0 M Ø 5,9/2,0 CHILI



C. Draadmondstukadapter	
W013203	M10, geïsoleerd



Draadgeleidingsbuis	
SP011869	1,2 OG kunststof

* Model wordt geleverd zonder draadliner. Zie pagina 68 voor bestelnummers.

Slijtonderdelen



GX303GHD35, GX303GHD5, GX305GHD35, GX305GHD5

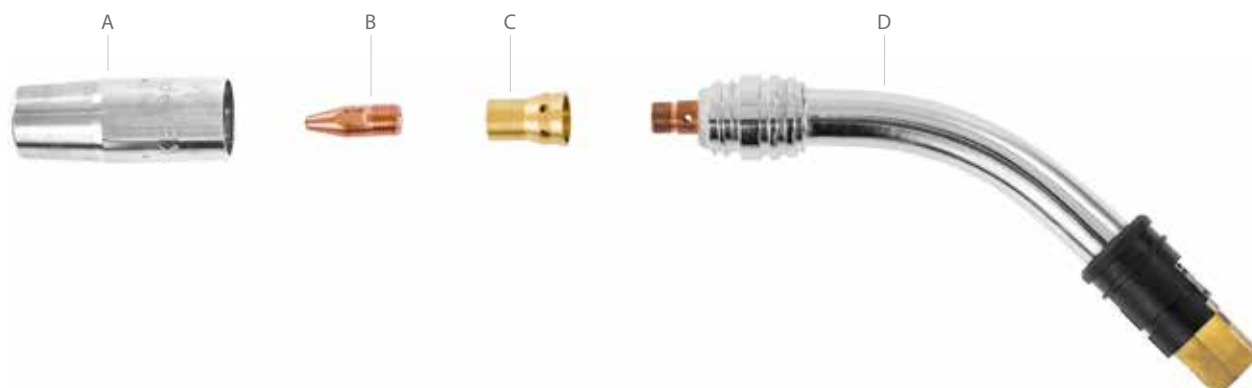

A. Gasmondstuk	Ø 25
W021179	GASMONDSTUK HD DRAAD, L61/BD25/D16



D. Pistoohlans	
SP022681	300 G HD



B. Draadmondstuk	
CT10C1LP002	DRAADMONDSTUK 1,0 C1 STD M10



Draadliners	
W013628	DRAADLINER 0,9-1,2 FE / 3,5 M Ø 5,3/1,8 RD STAAL
W013632	DRAADLINER 0,9-1,2 FE / 5 M Ø 5,3/1,8 RD STAAL



C. Draadmondstukadapter	
W011483	M10



Draadgeleidingsbuis	
SP022778	Lange moer euro 1-delig klein

Slijtonderdelen

 GX403GHD35, GX403GHD5, GX405GHD35, GX405GHD5

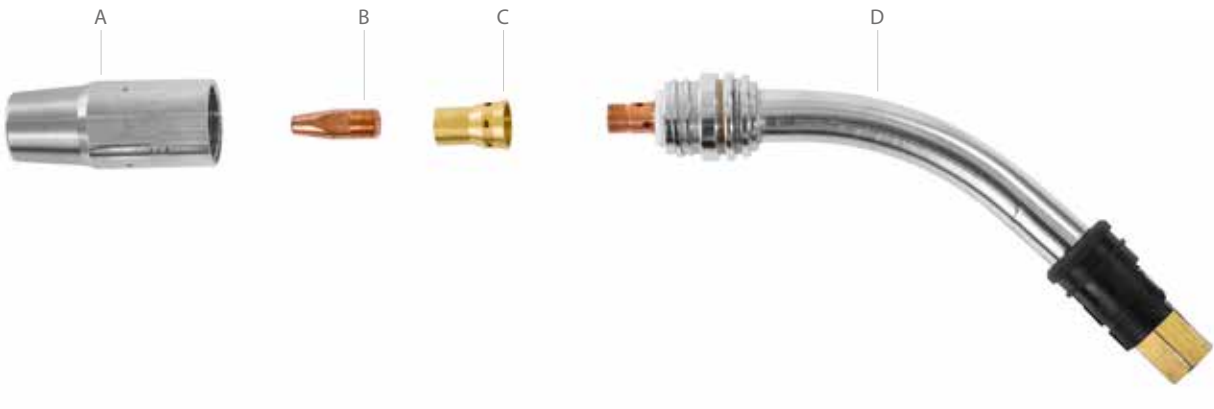

A. Gasmondstuk	
W021186	Ø 28 GASMONDSTUK HD DRAAD, L64/BD28/D17



D. Pistoolhals	
SP022314	400 G HD



B. Draadmondstuk	
CT12C1LP002	DRAADMONDSTUK 1,2 C1 STD M10



Draadliners	
W013628	DRAADLINER 0,9-1,2 FE / 3,5 M Ø 5,3/1,8 RD STAAL
W013632	DRAADLINER 0,9-1,2 FE / 5 M Ø 5,3/1,8 RD STAAL



C. Draadmondstukadapter	
W011483	M10



Draadgeleidingsbuis	
SP022778	Lange moer euro 1-delig klein

In de fabriek geïnstalleerde slijtonderdelen

GASGEKOELDE FLEXLITE GX-LASPISTOLEN

	CT110C1SD001	CT112C1SD001	CT110C1SD003	CT112C1LP002	CT110C1LP002	9580173	W013203	W011483	9591079	958010101	W014452	W011478	W011472	W021179	W021186	W013628	W013632	W012361	W012362	SP012239	SP012202	SP012236	SP022778	SP022872	SP011868	SP011869	
	DRAADMONDSTUK 1,0 C1 STD M10	DRAADMONDSTUK 1,2 C1 STD M10	DRAADMONDSTUK 1,0 C1 STD M6	DRAADMONDSTUK 1,2 C1 LIFE M10	DRAADMONDSTUK 1,0 C1 LIFE M10	DRAADMONDSTUKADAPTER MT18_25	DRAADMONDSTUKADAPTER M10, GEÏSOLEERD	DRAADMONDSTUKADAPTER M10	ISOLERENDE RING HALS	GASMONDSTUK MET ISOLATIEHULS	GASMONDSTUK, DRAAD, L57/OD22/D14	GASMONDSTUK, DRAAD, L57/OD25/D15	GASMONDSTUK, DRAAD, L60/OD28/D15	GASMONDSTUK HD DRAAD, L61/BD25/D16	GASMONDSTUK HD DRAAD, L64/BD28/D17	DRAADLINER 0,9-1,2 FE/3,5 M Ø 5,3/1,8 RD STAAL	DRAADLINER 0,9-1,2 FE/5 M Ø 5,3/1,8 RD STAAL	DRAADLINER MN 0,9-1,2 FE/3,5 M RD STAAL	DRAADLINER MN 0,9-1,2 FE/5,0 M RD STAAL	HALSLINER MN 200 G 2,0/4,0 L = 171	HALSLINER MN 300 G 2,0/4,0 L = 191	HALSLINER MN 400 G 2,0/4,0 L=216	LANGE MOER EURO 1-DELIJG KLEIN	LANGE MOER EURO 1-DELIJG GROOT	DOORVOERPIJP PISTOOL 1,0 RD PLASTIC	DOORVOERPIJP PISTOOL 1,2 OG PLASTIC	
GX203G35	•						•				•					•							•				
GX203G5	•						•				•						•							•			
GX205G35	•						•				•						•							•			
GX205G5	•						•				•							•						•			
GX208GMN35	•						•					•						•			•					•	
GX208GMN5	•						•					•							•		•					•	
GX253G35			•			•			•	•						•								•			
GX253G5			•			•			•	•							•							•			
GX255G35			•			•			•	•						•								•			
GX255G5			•			•			•	•							•							•			
GX303G35	•						•					•				•								•			
GX303G5	•						•					•					•							•			
GX303GHD35					•			•						•		•								•			
GX303GHD5					•			•						•		•								•			
GX305G35	•						•					•				•								•			
GX305G5	•						•					•					•							•			
GX305GMN35	•						•					•					•			•					•		
GX305GMN5	•						•					•					•			•					•		
GX305GHD35					•			•						•		•								•			
GX305GHD5					•			•						•		•								•			
GX305GS6		•					•					•													•		
GX305GS8		•					•					•													•		
GX308GMN35	•						•					•					•			•					•		
GX308GMN5	•						•					•					•			•					•		
GX403G35		•					•					•				•								•			
GX403G5		•					•					•					•							•			
GX403GHD35					•			•						•		•								•			
GX403GHD5					•			•						•		•								•			
GX405G35		•					•					•				•								•			
GX405G5		•					•					•					•							•			
GX405GHD35					•			•						•		•								•			
GX405GHD5					•			•						•		•								•			
GX408GMN35		•					•					•					•			•					•		•
GX408GMN5		•					•					•					•			•					•		•

WATERGEKOELDE FLEXLITE GX-LASPISTOLEN

	CT10C1SD001	CT12C1SD001	W013203	W012810	W014452	W011478	W013930	W011472	W013931	W012793	W013628	W013632	W012614	SP022778	SP022872	SP013597	SP013598	SP011869
	DRAADMONDSTUK 1,0 C1 STD M10	DRAADMONDSTUK 1,2 C1 STD M10	DRAADMONDSTUKADAPTER M10, GEÏSOLEERD	DRAADMONDSTUK M10, 600 W	GASMONDSTUK, DRAAD, L57/BD22/D14	GASMONDSTUK, DRAAD, L57/BD25/D15	GASMONDSTUK, DRAAD, L61/BD25/D16	GASMONDSTUK, DRAAD, L60/BD28/D15	GASMONDSTUK, DRAAD, L64/BD28/D17	GASMONDSTUK, DRAAD, L64/OD30/D17	DRAADLINER 0,9-1,2 FE/3,5 M Ø 5,3/1,8 RD STAAL	DRAADLINER 0,9-1,2 FE/5,0 M Ø 5,3/1,8 RD STAAL	DRAADLINER 1,2-1,6 FE/5,0 M Ø 5,3/1,8 RD STAAL	LANGE MOER EURO 1-DELIG KLEIN	LANGE MOER EURO 1-DELIG GROOT	DOORVOERPIJP UIT 1,0/4,9 RD KUNSTSTOF	DOORVOERPIJP UIT 1,2/4,9 OG KUNSTSTOF	DOORVOERPIJP UIT 1,2 OG KUNSTSTOF
GX303W35	●		●		●						●			●				
GX303W5	●		●		●							●		●				
GX305W35	●		●		●						●			●				
GX305W5	●		●		●							●		●				
GX305WS6		●	●		●										●			
GX403W35	●		●			●					●			●				
GX403W5	●		●			●						●		●				
GX405W35	●		●			●					●			●				
GX405W5	●		●			●						●		●				
GX405WS6		●	●			●									●			
GX405WS8		●	●			●									●			
GX428W35	●		●				●				●					●		
GX428W5	●		●				●					●				●		
GX428WS8		●	●				●										●	
GX503W35		●	●					●			●			●				
GX503W5		●	●					●				●		●				
GX505W35		●	●					●			●			●				
GX505W5		●	●					●				●		●				
GX528W35		●	●						●		●						●	
GX528W5		●	●						●			●					●	
GX605W5		●		●						●			●		●			
GX608W5		●		●						●			●					●

Technische gegevens en bestelnummers

SERIE 3

Flexlite GX		253G	203G	303G	303GHD	403G	403GHD	303W	403W	503W
Lasproces		MIG/MAG	MIG/MAG	MIG/MAG	MIG/MAG	MIG/MAG	MIG/MAG	MIG/MAG	MIG/MAG	MIG/MAG
Draadmondstuk		M6	M10	M10	M10	M10	M10	M10	M10	M10
Type koeling		Gas	Gas	Gas	Gas	Gas	Gas	Water	Water	Water
Type verbinding		Euro	Euro	Euro	Euro	Euro	Euro	Euro	Euro	Euro
Draaddiameter (mm)		0,6–1,2	0,8–1,2	0,8–1,2	0,8-1,2	0,8–1,6	0,8-1,6	0,8–1,6	0,8–1,6	0,8–1,6
Belastbaarheid (IEC 60974-7)										
35%/Ar + 18% CO ₂		250 A	200 A	300 A	300 A	400 A	400 A			
60%/Ar + 18% CO ₂										
100%/Ar + 18% CO ₂								300 A	400 A	500 A
Pistoolgreep		Ja	Ja	Ja	Ja	Ja	Ja	Ja	Ja	Ja
Afstandsbedieningsoptie		Nee	Nee	Nee	Nee	Nee	Nee	Nee	Nee	Nee
Ledoptie		Nee	Nee	Nee	Nee	Nee	Nee	Nee	Nee	Nee
Draaihals		Ja	Ja	Ja	Ja	Ja	Ja	Nee	Nee	Nee
Verwisselbare hals		Nee	Nee	Nee	Nee	Nee	Nee	Nee	Nee	Nee
Bestelnummers	3,5 m	GX253G35	GX203G35	GX303G35	GX303GHD35	GX403G35	GX403GHD35	GX303W35	GX403W35	GX503W35
	5 m	GX253G5	GX203G5	GX303G5	GX303GHD5	GX403G5	GX403GHD5	GX303W5	GX403W5	GX503W5

SERIE 5

Flexlite GX		255G	205G	305G	305GHD	405G	405GHD	305W	405W	505W
Lasproces		MIG/MAG	MIG/MAG	MIG/MAG	MIG/MAG	MIG/MAG	MIG/MAG	MIG/MAG	MIG/MAG	MIG/MAG
Draadmondstuk		M6	M10	M10	M10	M10	M10	M10	M10	M10
Type koeling		Gas	Gas	Gas	Gas	Gas	Gas	Water	Water	Water
Type verbinding		Euro	Euro	Euro	Euro	Euro	Euro	Euro	Euro	Euro
Draaddiameter (mm)		0,6–1,2	0,8–1,2	0,8–1,2	0,8-1,2	0,8–1,6	0,8-1,6	0,8–1,6	0,8–1,6	0,8–1,6
Belastbaarheid (IEC 60974-7)										
35%/Ar + 18% CO ₂		250 A	200 A	300 A	300 A	400 A	400 A			
60%/Ar + 18% CO ₂										
100%/Ar + 18% CO ₂								300 A	400 A	500 A
Pistoolgreep		Ja	Ja	Ja	Ja	Ja	Ja	Ja	Ja	Ja
GXR10 Gun Remote (bestelnummer: GXR10)		Ja	Ja	Ja	Ja	Ja	Ja	Ja	Ja	Ja
Ledoptie		Nee	Nee	Nee	Nee	Nee	Nee	Nee	Nee	Nee
Draaihals		Ja	Ja	Ja	Ja	Ja	Ja	Nee	Nee	Nee
Verwisselbare hals		Nee	Nee	Nee	Nee	Nee	Nee	Nee	Nee	Nee
Bestelnummers	3,5 m	GX255G35	GX205G35	GX305G35	GX305GHD35	GX405G35	GX405GHD35	GX305W35	GX405W35	GX505W35
	5 m	GX255G5	GX205G5	GX305G5	GX305GHD5	GX405G5	GX405GHD5	GX305W5	GX405W5	GX505W5

SERIE 5

Flexlite GX		605W	305GMN	305GS	305WS	405WS
Lasproces		MIG/MAG	MIG/MAG	MIG/MAG	MIG/MAG	MIG/MAG
Draadmondstuk		M10	M10	M10	M10	M10
Type koeling		Water	Gas	Gas	Water	Water
Type verbinding		Euro	Euro	Euro	Euro	Euro
Draaddiameter (mm)		1,2–2,4	0,8–1,2	1,0–1,2	1,0–1,6	1,0–1,6
Belastbaarheid (IEC 60974-7)						
35%/Ar + 18% CO ₂		600 A (40%)	350 A	300 A		
60%/Ar + 18% CO ₂						
100%/Ar + 18% CO ₂					250 A	300 A
Pistoolgreep		Ja	Ja	Ja	Ja	Ja
GXR10 Gun Remote (bestelnummer: GXR10)		Ja	Ja	Ja	Ja	Ja
Ledoptie		Nee	Nee	Nee	Nee	Nee
Draaihals		Nee	Ja	Ja	Nee	Nee
Verwisselbare hals		Nee	Ja	Nee	Nee	Nee
Bestelnummers	3,5 m		GX305GMN35			
	5 m	GX605W5	GX305GMN5			
	6 m			GX305GS6	GX305WS6	GX405WS6
	8 m			GX305GS8		GX405WS8

SERIE 8

Flexlite GX		208GMN	308GMN	408GMN	428W	528W	608W	428WS
Lasproces		MIG/MAG	MIG/MAG	MIG/MAG	MIG/MAG	MIG/MAG	MIG/MAG	MIG/MAG
Draadmondstuk		M10	M10	M10	M10	M10	M10	M10
Type koeling		Gas	Gas	Gas	Water	Water	Water	Water
Type verbinding		Kemppi	Kemppi	Kemppi	Kemppi	Kemppi	Kemppi	Kemppi
Draaddiameter (mm)		0,8–1,2	0,8–1,2	0,8–1,6	0,8–1,6	0,8–1,6	1,2–2,4	1,2–1,6
Belastbaarheid (IEC 60974-7)								
35%/Ar + 18% CO ₂							600 A (40%)	
60%/Ar + 18% CO ₂		200 A	300 A	400 A				
100%/Ar + 18% CO ₂					420 A	520 A		300 A
Pistoolgreep		Ja	Ja	Ja	Ja	Ja	Ja	Ja
Afstandsbedieningsoptie		Ja*	Ja*	Ja*	Ja*	Ja*	Ja*	Ja*
Ledoptie		Ja	Ja	Ja	Ja	Ja	Ja	Ja
Draaihals		Ja	Ja	Ja	Nee	Nee	Nee	Nee
Verwisselbare hals		Ja	Ja	Ja	Nee	Nee	Nee	Nee
Bestelnummers	3,5 m	GX208GMN35	GX308GMN35	GX408GMN35	GX428W35	GX528W35		
	5 m	GX208GMN5	GX308GMN5	GX408GMN5	GX428W5	GX528W5	GX608W5	
	8 m							GX428WS8

OPMERKING: extra lange S-modellen worden geleverd zonder draadliner. Zie pagina 68 voor bestelnummers van draadliners.

*Geen afstandsbediening beschikbaar 2022

FLEXLITE GC

Betrouwbaar Kemppi MIG-pistool op instapniveau voor elke lasser

De Flexlite GC-productserie omvat vijf lichtgewicht en robuuste MIG-pistool modellen op instapniveau voor MIG/MAG-lasprocessen. De laspistoolmodellen zijn uitgerust met een Euro-stekker of met een MMG-stekker. Alle Flexlite GC-modellen profiteren van slijtonderdelen die langer meegaan.

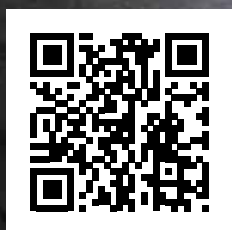

Ga naar onze website:

> <https://kemp.cc/flexlite-gc/com-nl>



Flexlite GC biedt tal van voordelen voor Kemppi MIG-pistolen op instapniveau

Flexlite GC is een goede keuze voor MIG/MAG-lassers die graag een gemakkelijk te gebruiken laspistool willen dat voorzien is van een duurzame en flexibele coaxkabel. Als extra accessoire is de Flexlite GC uitgerust met een afneembare, ergonomische pistoolhandgreep. Bij gebruik biedt het handvat een stevige greep en neemt de lasergonomie toe, vooral bij langdurige lasklassen.

Het Flexlite GC-laspistool is ook verkrijgbaar met een draaibare hals die eenvoudig toegang biedt tot werkstukken, wat de ergonomie voor de lasser verhoogt.

Flexlite GC gebruikt dezelfde slijtonderdelen als standaard Flexlite GX-modellen. Minder afzonderlijke onderdelen in de werkplaatsopslag stroomlijnen het voorraadbeheer en verlagen de voorraadkosten.



LANGE LEVENSDUUR VAN SLIJTONDERDELEN

Duurzame slijtonderdelen en accessoires van Kemppi ondersteunen de laskwaliteit en de productiviteit.



MINDER ONDERDELEN, LAGE KOSTEN

Stroomlijn de voorraadkosten van uw werkplaats met minder slijtonderdelen.



VERBETERDE ERGONOMIE

Jet optionele pistoolhandvat met een stevige greep zorgt dat de pols in een natuurlijke houding kan worden gehouden. Dit draagt bij aan de kwaliteit van het werk.



Flexlite GC-modellen

Serie 3	pagina
Flexlite GC 223 G Belastbaarheid: 220 A/35% Koeling: gas Lengte: 3 m	 44
Flexlite GC 253 G Belastbaarheid: 250 A/35% Koeling: gas Lengte: 3,5 m/5 m	 44
Flexlite GC 323 G Belastbaarheid: 320 A/35% Koeling: gas Lengte: 3,5 m/5 m	 45

De naam van een Flexlite-laspistool geeft de eigenschappen en het gebruik aan

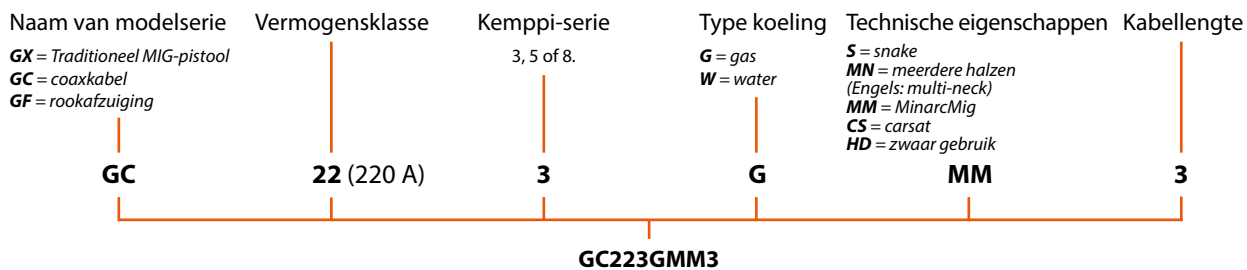

In de fabriek geïnstalleerde slijtonderdelen

	CT10C1SD001	CT08C1SD003	CT10C1SD003	9580173	W013203	9591079	958010101	W011478	4307650	W006453	W006454	SP022778
	DRAADMONDSTUK 1,0 C1 STD M10	DRAADMONDSTUK 0,8 C1 STD M6	DRAADMONDSTUK 1,0 C1 STD M6	DRAADMONDSTUKADAPTER M6	DRAADMONDSTUKADAPTER M10, GEÏSOLEERD	ISOLATIERING HALS	GASMONDSTUK MET ISOLATIEHULS	GASMONDSTUK, DRAAD, L57/BD25/D15	DRAADLINER 0,6- 1,0 / 3350 3 M Ø 4,7/1,5 STAAL, MIG	DRAADLINER 0,9-1,2 FE / 3,5 M Ø 4,7 / 2,0 ROOD STAAL	DRAADLINER 0,9-1,2 FE / 5 M Ø 4,7 / 2,0 ROOD STAAL	LANGE MOER EURO 1-DELIJG KLEIN
GC223GMM3		•		•		•	•		•			
GC253G35			•	•		•	•			•		•
GC253G5			•	•		•	•				•	•
GC323G35	•				•			•		•		•
GC323G5	•				•			•			•	•

Technische gegevens en bestelnummers

SERIE 3

Flexlite GC		223	253G	323G
Lasproces		MIG/MAG	MIG/MAG	MIG/MAG
Draadmondstuk		M6	M6	M10x1
Type koeling		Gas	Gas	Gas
Type verbinding		MinarcMig	Euro	Euro
Draaddiameter (mm)		0,6-1,0	0,8-1,2	0,8-1,2
Belastbaarheid (IEC 60974-7)				
35%/Ar + 18% CO ₂		220	250	320
Pistoolgreep		Ja	Ja	Ja
Draaihals		Ja	Ja	Ja
Verwisselbare hals		Nee	Nee	Nee
Bestelnummers	3 m	GC223GMM3		
	3,5 m		GC253G35	GC323G35
	5 m		GC253G5	GC323G5

Slijtonderdelen

 GC223GMM3, GC253G35, GC253G5



A. Gasmondstuk	
958010101	Ø 18, (20) Gasmondstuk, met isolatiehuls

D. Pistoohlals	
SP4153040	250G



B. Draadmondstuk	
CT08C1SD003	DRAADMONDSTUK 0,8 C1 STD M6
CT10C1SD003	DRAADMONDSTUK 1,0 C1 STD M6



Draadliners	
4307650	DRAADLINER 0,6-1,0 / 3350 3 M Ø 4,7/1,5 MMG
W006453	DRAADLINER 0,9-1,2 FE / 3,5 M Ø 4,7/2,0 ROOD
W006454	DRAADLINER 0,9-1,2 FE / 5 M Ø 4,7/2,0 ROOD



C. Draadmondstukadapter	
9580173	Draadmondstukadapter M6



Draadgeleidingsbuis	
SP022778	Lange moer euro 1-delig klein

Slijtonderdelen

 GC323G35, GC323G5

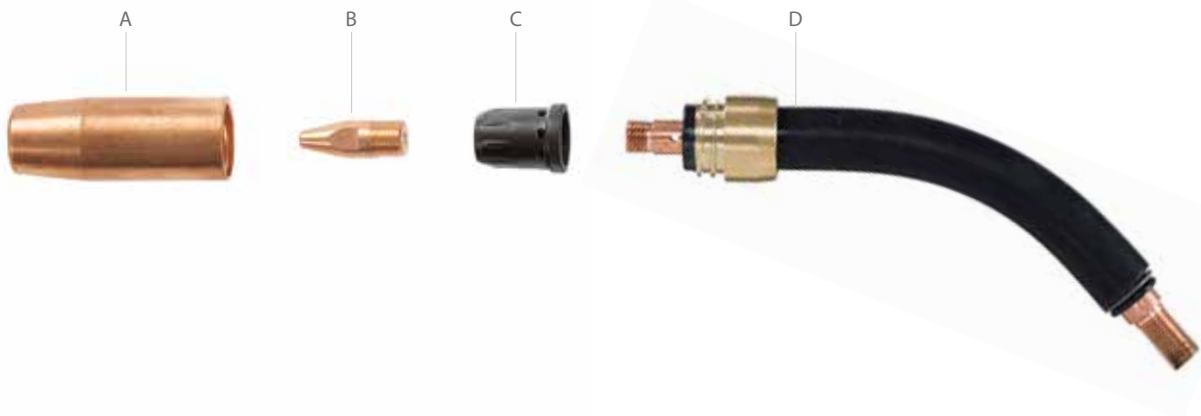

A. Gasmondstuk	Ø 25
W011478	Draad, lengte 57/buitendiameter 25/diameter 15



D. Pistoolhals	
SP020428	300G



B. Draadmondstuk	
CT10C1SD001	1,0 C1 STD M10



Draadliners	
W006453	DRAADLINER 0,9-1,2 FE / 3,5 M Ø 4,7/2,0 ROOD
W006454	DRAADLINER 0,9-1,2 FE / 5 M Ø 4,7/2,0 ROOD



C. Draadmondstukadapter	
W013203	M10, geïsoleerd



Draadgeleidingsbuis	
SP022778	Lange moer euro 1-delig klein

FLEXLITE GF

Grip op veiligheid

De **Flexlite GF-productserie** bestaat uit meerdere MIG/MAG-laspistolen met rookafzuiging. Het efficiënte afzuigingssysteem verwijdert de lasrook rechtstreeks uit het mondstuk zonder de stroming van beschermgas te verstoren. Dit biedt een veiligere en schonere werkomgeving voor zowel de lasser als voor anderen in dezelfde werkomgeving.

De Flexlite GF is verkrijgbaar in water- en gasgekoelde uitvoeringen, die allebei uitstekende ergonomie bieden met de afneembare pistoolhandgreep. Door het ontwerp en de vorm van het handvat ligt het pistool aangenaam in de hand. Alle Flexlite GF-modellen bieden het gebruikscomfort, de lasefficiëntie en de langere levensduur van slijtonderdelen van de Flexlite-serie.

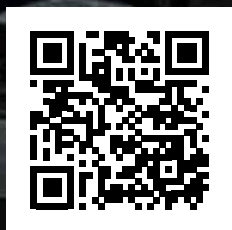

Ga naar onze website:

> <https://kemp.cc/flexlite-gf/com-nl>



Flexlite GF biedt een veiligere werkomgeving

Wanneer u werkt met de Flexlite GF, kunt u vertrouwen op een primaire bescherming van de hele werkomgeving, zowel voor mensen als voor apparaten die gevoelig zijn voor rook. Uitgebreide tests hebben bewezen dat de laseigenschappen niet lijden onder de rookafzuiging.

Bovendien is de Flexlite GF getest volgens de norm ISO 21904-3. Dit garandeert een gestandaardiseerde manier om te bewijzen hoe efficiënt het pistool deeltjes opvangt. Het gestandaardiseerde laspistool is een veilig en betrouwbaar hulpmiddel voor de alledaagse werkzaamheden van lassers.



OPTIMALE BESCHERMING

Lasdampen worden meteen verwijderd bij de bron van verontreiniging. Dat betekent niet alleen eersteklas bescherming voor de lasser, maar ook voor iedereen om hem heen.



BETERE LASPRESTATIES

De veiligheid levert een wezenlijke bijdrage aan uitstekende laseigenschappen en minder spatten.



AANGENAAM IN DE HAND

De uitstekende ergonomie maakt lassen met de Flexlite GF een waar genot en zorgt voor hogere werkkwaliteit en efficiëntie.



Lasdampen

bestaan uit elementen die gevaarlijk zijn voor de menselijke gezondheid.



Eén lasser kan tot 40 g dampen en rookdeeltjes per uur veroorzaken.

4000

Gemiddeld ademt iemand tijdens een dienst van acht uur 4,000 liter lucht in.



Rookafzuiging verhoogt de veiligheid van iedereen in dezelfde werkomgeving.



Beroepslongziekten kunnen worden voorkomen met goede ademhalingsbescherming.



Als de longen niet worden beschermd, kunnen er minuscule rookdeeltjes diep in de longstructuur doordringen.



De efficiëntie waarmee deeltjes verwijderd worden is gemeten volgens de nieuwe norm.



Langdurige blootstelling kan op de lange termijn leiden tot gezondheidsproblemen, waaronder kanker.



De meest efficiënte methode voor rookafzuiging

Bij elk lasproces ontstaat rook die giftige metaaldampen en gassen bevat, die onzichtbaar zijn voor het menselijk oog. Eén enkele lasoperator kan tot 40 g dampen en rookdeeltjes per uur veroorzaken. Deze lasrook bestaat uit elementen die gevaarlijk zijn voor de menselijke gezondheid. Langdurige blootstelling aan luchtverontreinigingen kan op de lange termijn leiden tot gezondheidsproblemen, waaronder kanker.

Het pistool met rookafzuiging maakt het mogelijk om lasdampen te verwijderen op uitdagende locaties, waar het moeilijk is om voor afdoende plaatselijke ventilatie te zorgen. Een efficiënt pistool voor rookafzuiging, zoals de Flexlite GF, verzamelt tot 95% van de lasdampen direct bij het ontstaan, oftewel lang voordat ze ademzone van de lasser zouden bereiken. Alle pistoolmodellen van Kemppi met afzuiging van lasdampen en de efficiëntie waarmee ze deeltjes verwijderen, zijn gemeten volgens de nieuwe norm ISO 21904-3.

Pistolen met rookafzuiging zijn niet de enige optie voor het verwijderen van lasdampen en deeltjes, maar in veel gevallen zijn ze wel de beste optie. Pistolen met rookafzuiging zijn de enige oplossing die lasdampen direct bij de bron verwijderen.





Flexlite GF

 **KEMPPPI**

Veiligheid staat voorop

Flexlite GF biedt primaire bescherming, niet alleen voor de lasser maar ook voor anderen in dezelfde werkomgeving. De efficiënte en verstelbare luchtstroom voor afzuiging verwijdert 95% van alle damp en rookdeeltjes in de lucht voordat ze de ademzone bereiken.

Wanneer u zeer gevoelige apparaten en toestellen in uw werkomgeving hebt staan, is bescherming van topniveau vereist. Dampen direct bij de bron van verontreiniging verwijderen met een pistool met rookafzuiging is de meest betrouwbare en economische oplossing die er te krijgen is.

HOOGWAARDIG GEREEDSCHAP VOOR HOOGWAARDIGE LASSEN

De Flexlite GF combineert krachtige rookafzuiging en uitgebreide beschermgastoevoer. Naast maximale bescherming zorgt dit ook voor eersteklas laskwaliteit. Met behulp van een pistool met hoge prestaties wordt de stroombroncapaciteit efficiënt benut en blijven spatten beperkt tot het minimum.

Uitgebreide tests van Kemppi waarborgen dat het gebruik van rookafzuiging geen afbreuk doet aan de laseigenschappen. Met de Flexlite GF kunnen de lasprestaties ongekende hoogtes bereiken met betrekking tot veiligheid en algehele lascapaciteiten.

De Flexlite GF is compatibel met standaard Flexlite GX-slijtonderdelen. De originele slijtonderdelen zijn robuust en gaan lang mee.





In veel gevallen moet worden gelast in moeilijke posities. Dit kan oververmoeidheid en zelfs arbeidsgelateerd letsel veroorzaken. De uitstekende ergonomie van de lichtgewicht Flexlite GF vermindert de kans op letsel en zorgt dat een lasser langer achter elkaar en efficiënter kan lassen

Gecombineerde veiligheid en gebruiksgemak

De veiligheid van de Flexlite GF wordt geëvenaard door het gebruiksgemak. De uitstekende ergonomie is een van de onderscheidende kenmerken van ons Flexlite-productassortiment en biedt de lasser comfort van ongekende hoogte.

Het ontwerp van de Flexlite zorgt ervoor dat de lasser minder moe wordt, wat de werkkwaliteit en efficiëntie verhoogt. Een gemiddelde lasser heeft ongeveer 20% van de werkdag een laspistool in de hand. De afneembare pistoolhandgreep, de uitgebalanceerde vorm en het lage gewicht van het pistool laten het werk vloeiender verlopen. De flexibele kabelset is 5 meter lang en de trekontlasting met kogelgewricht biedt extra comfort. Daardoor is een Flexlite GF vasthouden een waar genoegen.



De afneembare pistoolhandgreep maakt de laspositie natuurlijker en ergonomischer. De pistoolhandgreep is inbegrepen in de standaard leveringsspecificaties.



De aansluiting van de rookafzuigunit heeft een flexibele uitgang die 360° vrij kan draaien.

Minimaal risico,

ERGONOMISCH ONTWERPEN HANDVAT

Het anatomisch gevormde handvat biedt een stevige greep. De modulaire schakelaar heeft slechts enkele onderdelen en eenvoudige bedrading. De afdekking van het handvat en de schakelaar kunnen snel en eenvoudig worden vervangen.

MINDER ONDERDELEN, LAGERE KOSTEN

Het aantal vervangbare onderdelen is verlaagd door de onderlinge verwisselbaarheid van corresponderende modellen te verbeteren en door de functies van sommige slijtonderdelen te combineren. Dit verlaagt de voorraadkosten en maakt de Flexlite een perfecte oplossing voor het beteugelen van werkplaatskosten.

VERSTELBARE POSITIE VAN AFZUIGMONDSTUK

Het afzuigmondstuk is eenvoudig te verstellen op drie vaste posities om de luchtstroom voor het verwijderen van dampen te regelen. Zo profiteert u altijd van optimale rookafzuiging bij uw lastaak.

DRAADMONDSTUKADAPTER

De gecombineerde draadmondstukadapter en gasverdeler bieden een verbeterde gasbescherming met een gelijkmatige laminaire gasstroom. Door de combinatie zijn er minder slijtonderdelen nodig.

DRAADMONDSTUK M10

De verbeterde hitteoverdracht helpt bij het koelen. Het gat in het draadmondstuk wordt geboord, omdat een geboord gat concentrischer en nauwkeuriger is. Dit maakt de aansluiting beter. De draadmondstukken worden aangeduid volgens de diameter van de lasdraad, de spelingsklasse van de boring en type materiaal van het draadmondstuk.

PISTOOLGREEP

De afneembare pistoolhandgreep is verkrijgbaar voor alle modellen. De handgreep zorgt dat de pols in een natuurlijke houding kan worden gehouden. Dit maakt het werk gemakkelijker en minder inspannend, vooral bij lange lassen. De handgreep is snel te installeren zonder gereedschap.



betere lasprestaties



VERSTELBARE LUCHTSTROOM VOOR AFZUIGING

Met het gaskraantje voor de luchtstroom kan de luchtstroom voor het verwijderen van deeltjes tijdens het lassen snel en eenvoudig worden aangepast. Het gaskraantje is ergonomisch op het pistoolhandvat aangebracht.



SUPERIEURE AANSLUITING VOOR ROOKAFZUIGUNIT

De aansluiting heeft een flexibele uitgang die 360° vrij kan draaien. Hiermee kan de rookafzuigunit eenvoudig worden aangesloten, ongeacht de locatie. Een in de fabriek aangebrachte leren hoos voor de slang is inbegrepen in het pakket. Er is ook een leren hoos leverbaar als onderdeel, met een klittenbandbevestiging voor eenvoudige installatie. Flexibele slangen verhogen de ergonomie.

Slijtonderdelen

 GF303G35, GF303G5

 GF303W35, GF303W5



A. Gasmondstuk	Ø 22
W014452	Draad, L57 / OD22 / D14

E. Draadmondstukadapter	
W013203	M10, geïsoleerd



B. Afzuigmondstuk	
SP020810	AFZUIGMONDSTUK GF 22 MM



F. Pistoolhals	
SP021213	300 G
SP020926	300 W



C. Afzuigslang	
SP020077	AFZUIGSLANG GF 45 GRADEN



Draadliners	
W013628	0,9-1,2 FE / 3,5 M Ø 5,3/1,8 RD STAAL
W013632	0,9-1,2 FE / 5 M Ø 5,3/1,8 RD STAAL





D. Draadmondstuk	
CT10C1SD001	1,0 C1 STD M10



Draadgeleidingsbuis	
SP022778	Lange moer euro 1-delig klein

Slijtonderdelen

 GF403G35, GF403G5

 GF403W35, GF403W5

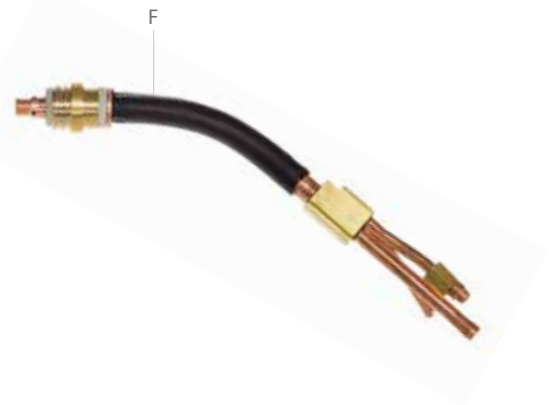
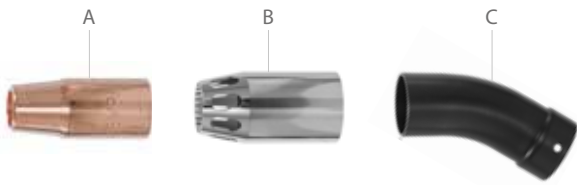

A. Gasmondstuk	
W011478	Ø 25 Draad, L57 / OD25 / D15



B. Afzuigmondstuk	
SP020253	AFZUIGMONDSTUK GF 25 MM



C. Afzuigslang	
SP020077	AFZUIGSLANG GF 45 GRADEN



D. Draadmondstuk	
CT10C1SD001	1,0 C1 STD M10
CT12C1SD001	1,2 C1 STD M10



E. Draadmondstukadapter	
W013203	M10, geïsoleerd



F. Pistooll Hals	
SP021316	400 G
SP020159	400 W



Draadliners	
W013628	0,9-1,2 FE / 3,5 M Ø 5,3/1,8 RD STAAL
W013632	0,9-1,2 FE / 5 M Ø 5,3/1,8 RD STAAL



Draadgeleidingsbuis	
SP022778	Lange moer euro 1-delig klein

Slijtonderdelen

 GF403GCS30D5

 GF403WCS5, GF403WCS45D5



A. Gecombineerd afzuigmondstuk + gasmondstuk

SP021260

AFZUIG-/GASMONDSTUK
GF403WCS5

D. Draadmondstukadapter

W013203

M10, geïsoleerd



B. Afzuigslang

SP020077

AFZUIGSLANG GF 45 GRADEN

SP020746

AFZUIGSLANG GF 30 GRADEN

E. Zwanenhals

SP022315

400 G CS30

SP020159

400 W CS45

SP021188

400 W



C. Draadmondstuk

CT12C1SD001

1,2 C1 STD M10

Draadliners

W013628

0,9-1,2 FE / 3,5 M Ø 5,3/1,8 RD STAAL

W013632

0,9-1,2 FE / 5 M Ø 5,3/1,8 RD STAAL



Draadgeleidingsbuis

SP022778

Lange moer euro 1-delig klein



In de fabriek geïnstalleerde slijtonderdelen

GASGEKOELDE FLEXLITE GF-LASPISTOLEN

	CT10C1SD001	CT12C1SD001	W013203	W014452	W011478	SP020810	SP020253	SP021260	SP020077	SP022624	SP020746	W013628	W013632	SP022778
	DRAADMONDSTUK 1,0 C1 STD M10	DRAADMONDSTUK 1,2 C1 STD M10	DRAADMONDSTUKADAPTER M10, GEÏSOLEERD	GASMONDSTUK, DRAAD, L57/BD22/D14	GASMONDSTUK, DRAAD, L57/BD25/D15	AFZUIGMONDSTUK 22 MM GF	AFZUIGMONDSTUK 25 MM GF	AFZUIG-/GASMONDSTUK GF GC	AFZUIGSLANG GF 45	AFZUIGSLANG KORT GF 45	AFZUIGSLANG GF 30	DRAADLINER 0,9-1,2 FE / 3,5 M Ø 5,3 / 1,8 ROOD	DRAADLINER 0,9-1,2 FE / 5 M Ø 5,3 / 1,8 ROOD	LANGE MOER EURO 1-DELIG KLEIN
GF303G35	●		●	●		●			●			●		●
GF303G5	●		●	●		●			●				●	●
GF403G35		●	●		●		●		●			●		●
GF403G5		●	●		●		●		●				●	●
GF403GCS30D5		●	●					●			●		●	●

WATERGEKOELDE FLEXLITE GF-LASPISTOLEN

	CT10C1SD001	CT12C1SD001	W013203	W014452	W011478	SP020810	SP020253	SP021260	SP020077	SP022624	SP020746	W013628	W013632	SP022778
	DRAADMONDSTUK 1,0 C1 STD M10	DRAADMONDSTUK 1,2 C1 STD M10	DRAADMONDSTUKADAPTER M10, GEÏSOLEERD	GASMONDSTUK, DRAAD, L57/BD22/D14	GASMONDSTUK, DRAAD, L57/BD25/D15	AFZUIGMONDSTUK 22 MM, GF	AFZUIGMONDSTUK 25 MM, GF	GAS-/AFZUIGMONDSTUK GF GC	AFZUIGSLANG GF 45	AFZUIGSLANG KORT GF 45	AFZUIGSLANG GF 30	DRAADLINER 0,9-1,2 FE / 3,5 M Ø 5,3 / 1,8 ROOD	DRAADLINER 0,9-1,2 FE / 5 M Ø 5,3 / 1,8 ROOD	LANGE MOER EURO 1-DELIG KLEIN
GF303W35	●		●	●		●			●			●		●
GF303W5	●		●	●		●			●				●	●
GF403W35	●		●		●		●		●			●		●
GF403W5	●		●		●		●		●				●	●
GF403WCS5		●	●					●			●		●	●
GF403WCS45D5		●	●					●		●			●	●

Technische gegevens en bestelnummers

SERIE 3

Flexlite GF		303G	403G	303W	403W
Lasproces		MIG/MAG	MIG/MAG	MIG/MAG	MIG/MAG
Draadmondstuk		M10	M10	M10	M10
Type koeling		Gas	Gas	Water	Water
Type verbinding		Euro	Euro	Euro	Euro
Draaddiameter (mm)		0,8–1,2	0,8–1,6	0,8–1,6	0,8–1,6
Belastbaarheid (IEC 60974-7)					
35%/Ar + 18% CO ₂		300 A	400 A		
100%/Ar + 18% CO ₂				300 A	400 A
Efficiëntie voor het opvangen van deeltjes (ISO 21904-3)		84	84	84	84
Minimale stroming voor het opvangen van deeltjes (m ³ /h)		57	57	57	57
Drukverschil (Pa)		5500	5500	5500	5500
Pistoolgreep		Ja	Ja	Ja	Ja
Afstandsbedieningsoptie		Nee	Nee	Nee	Nee
Ledoptie		Nee	Nee	Nee	Nee
Draaihals		Ja	Ja	Nee	Nee
Verwisselbare hals		Nee	Nee	Nee	Nee
Bestelnummers	3,5 m	GF303G35	GF403G35	GF303W35	GF403W35
	5 m	GF303G5	GF403G5 GF403GCS30D5	GF303W5	GF403W5 GF403WCS5 GF403WCS45D5

CS = Vast gasmondstuk/afzuigmondstuk voor specifieke markten.

FLEXLITE GF-MODELLEN





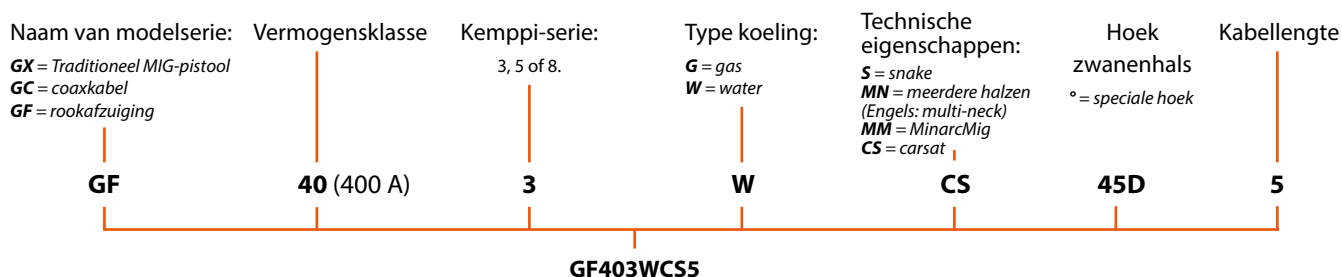















Serie 3	pagina
Flexlite GF 303 G Belastbaarheid: 300 A/35% Koeling: gas Lengte: 3,5 m/5 m	56
Flexlite GF 403 G Belastbaarheid: 400 A/35% Koeling: gas Lengte: 3,5 m/5 m	57
Flexlite GF 303 W Belastbaarheid: 300 A/100% Koeling: water Lengte: 3,5 m/5 m	56
Flexlite GF 403 W Belastbaarheid: 400 A/100% Koeling: water Lengte: 3,5 m/5 m	57

De naam van een Flexlite-laspistool geeft de eigenschappen en het gebruik aan



Algemene MIG-slijtonderdelen

Gasmondstukken

	Product-code	Beschrijving	Verbinding	L mm	BD mm	D mm	Coating	Isolatiehuls	Technische eigenschappen	Afbeelding
ø 18, (20)	9580101	GASMONDSTUK	Aansluiting	61	18	14	Nikkel	-		
	958010101	GASMONDSTUK MET ISOLATIEHULS	Aansluiting	61	18	14	Nikkel	Ja		
	9580101E	GASMONDSTUK DIKWANDIG	Aansluiting	61	20	14	Nikkel	-	Dikwandig	
ø 22	W014452	GASMONDSTUK, DRAAD, L57/BD22/D14	Draad	57	22	14	-	-		
	W015858	GASMONDSTUK DRAAD, L60/BD22/D15	Draad	60	22	15	-	-		
	W021564	GASMONDSTUK, HD DRAAD, L57/BD22/D14	Draad	57	22	14	Nikkel	-	Dikwandig, zwaar gebruik	
	W021565	GASMONDSTUK, HD DRAAD, L60/BD22/D14	Draad	60	22	14	Nikkel	-	Dikwandig, zwaar gebruik	
ø 25	W011478	GASMONDSTUK DRAAD, L57/BD25/D15	Draad	57	25	15	-	Ja		
	W013930	GASMONDSTUK DRAAD, L61/BD25/D16	Draad	61	25	16	-	Ja		
	W012143	GASMONDSTUK DRAAD, L61/BD25/D19	Draad	61	25	19	-	Ja		
	W021173	GASMONDSTUK HD DRAAD, L57/BD25/D15	Draad	57	25	15	Nikkel	Ja	Dikwandig, zwaar gebruik	
	W021179	GASMONDSTUK HD DRAAD, L61/BD25/D16	Draad	61	25	16	Nikkel	Ja	Dikwandig, zwaar gebruik	
	W011958	GASMONDSTUK DRAAD, L51/BD25/D12, ROOT	Draad	51	25	12	-	-	Root	
	W011953	GASMONDSTUK DRAAD, L102/BD25/D10, SMALLE NADEN	Draad	102	25	10	-	-	Smalle naden	
ø 28	W011472	GASMONDSTUK DRAAD, L60/BD28/D15	Draad	60	28	15	-	Ja		
	W013931	GASMONDSTUK DRAAD, L64/BD28/D17	Draad	64	28	17	-	Ja		
	W012146	GASMONDSTUK DRAAD, L64/BD28/D21	Draad	64	28	21	-	Ja		
	W021182	GASMONDSTUK HD DRAAD, L60/BD28/D15	Draad	60	28	15	Nikkel	Ja	Dikwandig, zwaar gebruik	
	W021186	GASMONDSTUK HD DRAAD, L64/BD28/D17	Draad	64	28	17	Nikkel	Ja	Dikwandig, zwaar gebruik	
ø 30	W012793	GASMONDSTUK DRAAD, L64/BD30/D17	Draad	64	30	17	-	Ja		

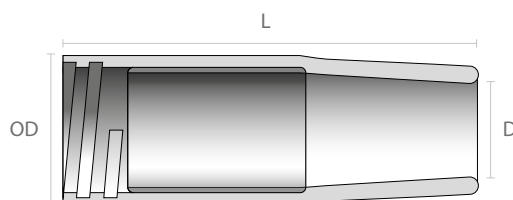

Draadmondstukken

Alle originele M10-draadmondstukken van Kemppi zijn nauwkeurig geboorde, hoogwaardige slijtonderdelen. Doordat met hoge snelheid wordt geboord, krijgt het boorgat een veel gladder oppervlak. Dit maakt een vloeiende en betrouwbare draadaanvoer mogelijk en verlengt de levensduur van draadmondstukken.

AANBEVOLEN ALS EERSTE KEUS

Lasdraad Ø	Ferrodraden	Fluxdraden	Roestvaststalen draden	Aluminium draden
0,8	C1 (klein)		C2 (gemiddeld)	C3 (groot)
0,9	C1 (klein)	C1 (klein)	C2 (gemiddeld)	C3 (groot)
1	C1 (klein)	C1 (klein)	C2 (gemiddeld)	C3 (groot)
1,2	C1 (klein)	C1 (klein)	C2 (gemiddeld)	C3 (groot)
1,4	C1 (klein)	C1 (klein)		C3 (groot)
1,6	C1 (klein)	C1 (klein)	C2 (gemiddeld)	C3 (groot)
2	C3 (groot)			C3 (groot)
2,4	C3 (groot)			C3 (groot)

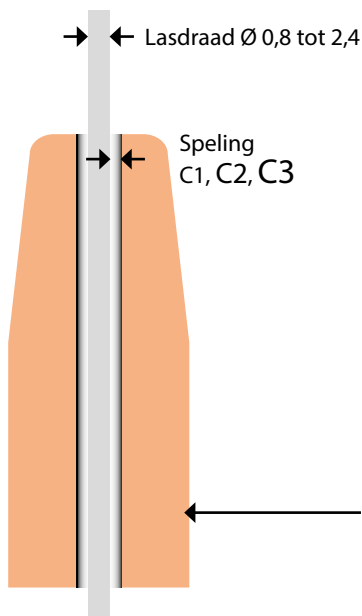

Lasdraad Ø 0,8 tot 2,4 Elke toevoegmateriaaldiameter omvat drie opties voor de spelingsklasse:

- C1** = klein --> aanbevolen door Kemppi voor ferrodraden
- C2** = gemiddeld --> aanbevolen door Kemppi voor roestvaststalen draden
- C3** = groot --> aanbevolen door Kemppi voor aluminium draden

Kies gewoon de klasse die het meest geschikt is voor uw toepassing.

Ondervindt u problemen bij lassen met hoge vermogens, overweeg dan om een grotere spelingsklasse te kiezen. Een kleinere spelingsklasse kan een positief effect op de ontsteking hebben.

Houd er rekening mee dat dit slechts aanbevelingen zijn.

Materiaalopties:

Standaard

CuCrZr = langere levensduur, vooral bij toepassingen met korte boog en druppelbogen

Life+ = langere levensduur, vooral bij toepassingen met kortsluitboog en sproeihoog

Artikelnummer

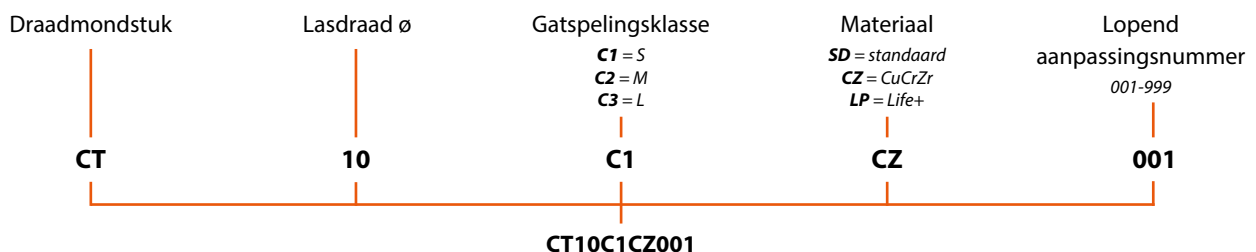

Draadmondstukken, STD



Bestelnummer	Draad Ø mm	Speling	Materiaal	Draad
CT08C1SD001	0,8	C1	STD	M10
CT09C1SD001	0,9	C1	STD	M10
CT10C1SD001	1,0	C1	STD	M10
CT12C1SD001	1,2	C1	STD	M10
CT14C1SD001	1,4	C1	STD	M10
CT16C1SD001	1,6	C1	STD	M10
CT08C2SD001	0,8	C2	STD	M10
CT09C2SD001	0,9	C2	STD	M10
CT10C2SD001	1,0	C2	STD	M10
CT12C2SD001	1,2	C2	STD	M10
CT14C2SD001	1,4	C2	STD	M10
CT16C2SD001	1,6	C2	STD	M10
CT08C3SD001	0,8	C3	STD	M10
CT09C3SD001	0,9	C3	STD	M10
CT10C3SD001	1,0	C3	STD	M10
CT12C3SD001	1,2	C3	STD	M10
CT14C3SD001	1,4	C3	STD	M10
CT16C3SD001	1,6	C3	STD	M10
CT20C3SD001	2,0	C3	STD	M10
CT24C3SD001	2,4	C3	STD	M10
CT06C1SD003	0,6	C1	STD	M6
CT08C1SD003	0,8	C1	STD	M6
CT09C1SD003	0,9	C1	STD	M6
CT10C1SD003	1,0	C1	STD	M6
CT12C1SD003	1,2	C1	STD	M6
CT16C1SD003	1,6	C1	STD	M6
CT08C1CZ001	0,8	C1	CRZR	M10
CT09C1CZ001	0,9	C1	CRZR	M10
CT10C1CZ001	1,0	C1	CRZR	M10
CT12C1CZ001	1,2	C1	CRZR	M10
CT16C1CZ001	1,6	C1	CRZR	M10
CT10C2CZ001	1,0	C2	CRZR	M10
CT12C2CZ001	1,2	C2	CRZR	M10
CT16C2CZ001	1,6	C2	CRZR	M10
CT08C1CZ003	0,8	C1	CRZR	M6
CT08C1LP002	0,8	C1	LIFE+	M10
CT10C1LP002	1,0	C1	LIFE+	M10
CT12C1LP002	1,2	C1	LIFE+	M10
CT14C1LP002	1,4	C1	LIFE+	M10
CT16C1LP002	1,6	C1	LIFE+	M10
CT08C2LP002	0,8	C2	LIFE+	M10
CT10C2LP002	1,0	C2	LIFE+	M10
CT12C2LP002	1,2	C2	LIFE+	M10
CT14C2LP002	1,4	C2	LIFE+	M10
CT16C2LP002	1,6	C2	LIFE+	M10
CT10C3LP002	1,0	C3	LIFE+	M10
CT12C3LP002	1,2	C3	LIFE+	M10
CT14C3LP002	1,4	C3	LIFE+	M10
CT16C3LP002	1,6	C3	LIFE+	M10
CT10C1SD004	1,0	C1	STD	M10
CT12C1SD004	1,2	C1	STD	M10

Draadmondstukken, CRZR



Draadmondstukken, LIFE+















Draadmondstukken, smalle naden



COMPATIBILITEITSTABEL PISTOOLHALZEN

● = standaardlevering ○ = accessoire









Gasgekoelde halzen 			GX 253 G GX 255 G	GX 203 G GX 205 G	GX 303 G GX 305 G	GX 403 G GX 405 G	GX 303 G HD	GX 403 G HD GX 405 G HD	GC 223 G IMM	GC 253 G	GC 323 G	GF 303 G	GF 403 G	GF 403 G CS 30
SP014695	HALS 250G, GX		●	○	○	○								
SP014682	HALS 200G, GX		○	●	○	○								
SP013786	HALS 300G, GX		○	○	●	○								
SP014666	HALS 400G, GX		○	○	○	●								
SP021845	ZWANENHALS 400 G RECHT, GX		○	○	○	○								
SP022681	ZWANENHALS 300 G HD, GX						●							
SP022314	HALS 400 G HD, GX							●						
SP020428	HALS 300G, GC										●			
SP4153040	HALS 250G, GC								●	●	○			
SP021213	HALS 300G, GF											●		
SP021316	HALS 400G, GF												●	
SP022315	ZWANENHALS 400 G CS 30, GF													●

Watergekoelde halzen 			GX 303 W GX 305 W	GX 403 W GX 405 W GX 428 W	GX 503 W GX 505 W GX 528 W	GX 605 W GX 608 W	GF 303 W	GF 403 W	GF 403 W CS	GF 403 W CS 45
SP014957	HALS 300 W, GX		●	○	○					
SP012594	HALS 420 W, GX		○	●	○					
SP013770	HALS 420 W LANG L=250, GX		○	●*	○					
SP012561	HALS 520 W, GX		○	○	●					
SP013778	HALS 520 W LANG L=250, GX		○	○	●*					
SP012776	HALS 600 W LANG L=250, GX		○	○	○	●				
SP020926	HALS 300 W, GF						●			
SP020159	HALS 400 W, GF							●		●
SP021188	HALS 400 W CS, GF								●	

*Alleen K8-modellen af fabriek geïnstalleerd

COMPATIBILITEITSTABEL PISTOOLHALZEN

● = standaardlevering ○ = accessoire

Meerdere halzen 			GX 208 G MN	GX 305 G MN GX 308 G MN	GX 408 G MN
SP012415	HALS 200 G MN, GX		●	○	○
SP012416	HALS 300 G MN, GX		●	●	○
SP012417	HALS 400 G MN, GX		○	○	●
SP021121	HALS 300 G MN RECHT L=200, GX		○	○	○
SP017001	HALS 300 G MN RECHT L=600, GX		○	○	○
SP022074	ZWANENHALS 300 G MN FLEX, GX		-	○	-
SP023465	HALS 400G MN HD		○	○	○
SP023178	HALS 400GMN HD STRAIGHT L205		○	○	○



KEMPPi

ITCE
3005

EMPRO



Draadliners

Kemppi-draadliners zijn sterk, duurzaam en efficiënt. Kemppi-liners zijn ontworpen voor specifieke toevoegmaterialen en toepassingen. Ze ondersteunen de toevoegdraad en garanderen een betrouwbare afgifte aan de lasboog. In de tabellen voor linerkeuze staan pistooltype, toevoegmateriaal, linerkleur, bestelnummer en pistool lengte vermeld. Stalen spiraalliners zijn geschikt voor het lassen met massieve en gevulde toevoegdraad van corresponderende draaddiameter.

Kemppi 'DL Chili'-liners van teflon zijn de beste oplossing voor een betrouwbare aanvoer van toevoegdraad van aluminium, roestvast staal, zuurbestendig staal en massief staal. Kemppi's gepatenteerde technologie van tweelaags DL Chili-linermateriaal zorgt voor een aanzienlijke vermindering van wrijvingsverliezen tussen de toevoegdraad en de wand van de liner. Dit zorgt voor een betrouwbare en onbezorgde aanvoer van de vermelde draadtypen, zelfs in laspistolen tot 8 meter lang. Raadpleeg de onderstaande tabellen voor de juiste selectie van liners voor het pistool en de lastoepassing van uw keuze.

DRAADLINERS VOOR FLEXLITE MIG GUN SNAKE-MODELLEN (SERIE 5 EN 8)

Bestelnummer	Liner	Lengte, m	Draad Ø mm	Materiaal	Koeling	Opmerking
W016311	Chili	6	1,0-1,2	Ss (Fe)	G/W	GX-S
W016312	Chili	8	1,0-1,2	Ss (Fe)	G/W	GX-S
W016301	Chili	6	1,0-1,2	Ss, Al, (Fe)	G/W	GX-S / Er kunnen meer draadaanvoerstoringen optreden wanneer Al met 6-m en 8-m pistool wordt gelast
W014061	Chili	8	1,0-1,2	Ss, Al, (Fe)	G/W	GX-S / Er kunnen meer draadaanvoerstoringen optreden wanneer Al met 6-m en 8-m pistool wordt gelast
W016408	Chili	6	1,4-1,6	Ss, Al, (Fe)	G/W	GX-S / Er kunnen meer draadaanvoerstoringen optreden wanneer Al met 6-m en 8-m pistool wordt gelast
W014060	Chili	8	1,4-1,6	Ss, Al, (Fe)	G/W	GX-S / Er kunnen meer draadaanvoerstoringen optreden wanneer Al met 6-m en 8-m pistool wordt gelast
W021694	Chili	6	1,0-1,2	Ss (Fe)	W	GX-S met L250 mm hals / Er kunnen meer draadaanvoerstoringen optreden wanneer Al met 6-m en 8-m pistool wordt gelast
W021695	Chili	8	1,0-1,2	Ss (Fe)	W	GX-S met L250 mm hals / Er kunnen meer draadaanvoerstoringen optreden wanneer Al met 6-m en 8-m pistool wordt gelast
W021696	Chili	6	1,2	Al, Ss, (Fe)	W	GX-S met L250 mm hals / Er kunnen meer draadaanvoerstoringen optreden wanneer Al met 6-m en 8-m pistool wordt gelast
W021697	Chili	8	1,2	Al, Ss, (Fe)	W	GX-S met L250 mm hals / Er kunnen meer draadaanvoerstoringen optreden wanneer Al met 6-m en 8-m pistool wordt gelast
W021063	Staal	6	1,0-1,2	Fe	G/W	GX-S / Chili wordt nadrukkelijk aanbevolen voor S-pistolen van 6 m en 8 m
W021065	Staal	6	1,2-1,6	Fe	G/W	GX-S / Chili wordt nadrukkelijk aanbevolen voor S-pistolen van 6 m en 8 m
W021071	Staal	8	1,0-1,2	Fe	G/W	GX-S / Chili wordt nadrukkelijk aanbevolen voor S-pistolen van 6 m en 8 m

DRAADLINERS VOOR FLEXLITE MIG-PISTOLEN STANDAARD LENGTE (SERIE 3, 5 EN 8)

Bestelnummer	Type liner	Lengte, m	Draad Ø mm	Materiaal	Koeling	Opmerking
4307650	Staal	3	0,6-1,0	Fe	G	MinarcMig
4307660	Chili	3	0,6-1,0	Ss, Al	G	MinarcMig
W013621	Staal	3,5	0,6-0,8	Fe, FeFc, FeMc	G/W	GX, GF (Euro-stekker)
W013628	Staal	3,5	0,9-1,2	Fe, FeFc, FeMc	G/W	GX, GF (Euro-stekker)
W013630	Staal	3,5	1,2-1,6	Fe, FeFc, FeMc	G/W	GX, GF (Euro-stekker)
W013631	Staal	5	0,6-0,8	Fe, FeFc, FeMc	G/W	GX, GF (Euro-stekker)
W013632	Staal	5	0,9-1,2	Fe, FeFc, FeMc	G/W	GX, GF (Euro-stekker)
W013634	Staal	5	1,2-1,6	Fe, FeFc, FeMc	G/W	GX, GF (Euro-stekker)
W022933	Staal	3,5	0,6-0,8	Fe, FeFc, FeMc	G/W	GX8-W (Kempfi-stekker)
W022931	Staal	3,5	0,9-1,2	Fe, FeFc, FeMc	G/W	GX8-W (Kempfi-stekker)
W022926	Staal	3,5	1,2-1,6	Fe, FeFc, FeMc	G/W	GX8-W (Kempfi-stekker)
W022932	Staal	5	0,6-0,8	Fe, FeFc, FeMc	G/W	GX8-W (Kempfi-stekker)
W022927	Staal	5	0,9-1,2	Fe, FeFc, FeMc	G/W	GX8-W (Kempfi-stekker)
W022919	Staal	5	1,2-1,6	Fe, FeFc, FeMc	G/W	GX8-W (Kempfi-stekker)
W013609	Chili	3,5	0,6-0,8	Ss, Al, (Fe)	G/W	GX, GF, GC
W013610	Chili	3,5	0,8-1,0	Ss, Al, (Fe)	G/W	GX, GF, GC
W013611	Chili	3,5	1,0-1,2	Ss, Al, (Fe)	G/W	GX, GF, GC
W013638	Chili	3,5	1,2-1,6	Ss, Al, (Fe)	G/W	GX, GF, GC
W013613	Chili	5	0,6-0,8	Ss, Al, (Fe)	G/W	GX, GF, GC
W013614	Chili	5	0,8-1,0	Ss, Al, (Fe)	G/W	GX, GF, GC
W013615	Chili	5	1,0-1,2	Ss, Al, (Fe)	G/W	GX, GF, GC
W013642	Chili	5	1,2-1,6	Ss, Al, (Fe)	G/W	GX, GF, GC
4188573	Staal	3,5	0,6-0,8	Fe, FeFc, FeMc	G	GC (ook gebruikt in FE-pistolen)
W006453	Staal	3,5	0,9-1,2	Fe, FeFc, FeMc	G	GC (ook gebruikt in FE-pistolen)
4188576	Staal	5	0,6-0,8	Fe, FeFc, FeMc	G	GC (ook gebruikt in FE-pistolen)
W006454	Staal	5	0,9-1,2	Fe, FeFc, FeMc	G	GC (ook gebruikt in FE-pistolen)
W014831	Chili	5	2,0-2,4	Al	W	GX605 W / GX608 W
W012614	Staal	5	1,2-1,6	Fe, FeFc, FeMc	W	GX605 W / GX608 W
W013652	Staal	5	2,0-2,4	Fe, FeFc, FeMc	W	GX605 W / GX608 W

DRAADLINERS VOOR FLEXLITE MIG GUN MULTINECK-MODELLEN (SERIE 5 EN 8)

Bestelnummer	Type liner	Lengte, m	Draad Ø mm	Materiaal	Koeling	Opmerking
W012361	Staal	3,5	0,9-1,2	Fe, FeFc, FeMc	G	GX-MN
W012363	Staal	3,5	1,2-1,6	Fe, FeFc, FeMc	G	GX-MN
W012362	Staal	5	0,9-1,2	Fe, FeFc, FeMc	G	GX-MN
W012364	Staal	5	1,2-1,6	Fe, FeFc, FeMc	G	GX-MN
W012355	Chili	3,5	0,6-1,0	Al, Ss, (Fe)	G	GX-MN
W012356	Chili	3,5	1,0-1,2	Al, Ss, (Fe)	G	GX-MN
W012357	Chili	3,5	1,2-1,6	Al, Ss, (Fe)	G	GX-MN
W012351	Chili	5	0,6-1,0	Al, Ss, (Fe)	G	GX-MN
W012352	Chili	5	1,0-1,2	Al, Ss, (Fe)	G	GX-MN
W012353	Chili	5	1,2-1,6	Al, Ss, (Fe)	G	GX-MN



Draadgeleidingsbuizen

Met draadgeleidingsbuizen van Kempfi kunt u de draadliner aanbrengen en bevestigen in de juiste positie.

DRAADDOORVOERPIJPEN VOOR MIG-PISTOLEN MET EURO-STEKKER (SERIE 3 EN 5)

Bestelnummer	Omschrijving	Type buis	Draad Ø mm	Materiaal	Koeling	Opmerking
SP022778	LANGE MOER EURO 1-DELIG KLEIN	Messing	-	Al, Ss, Fe	G/W	
SP022872	LANGE MOER EURO 1-DELIG GROOT	Messing	-	Al, Ss, Fe	G/W	600 W, MN, S

DRAADGELEIDINGSBUIZEN VOOR PISTOLEN MET KEMPFI-STEKKER (SERIE 8)

Bestelnummer	Type buis	Draad Ø mm	Materiaal	Koeling	Opmerking
SP013595	Kunststof	0,6	Al, Ss		
SP013596	Kunststof	0,8-0,9	Al, Ss	W	
SP013597	Kunststof	1,0	Al, Ss	W	
SP013598	Kunststof	1,2	Al, Ss	W	
SP013599	Kunststof	1,4	Al, Ss	W	
SP013600	Kunststof	1,6	Al, Ss	W	
SP013751	Metaal	0,8-0,9	Fe	W	
SP013752	Metaal	1,0	Fe	W	
SP013753	Metaal	1,2	Fe	W	
SP013754	Metaal	1,4	Fe	W	
SP013755	Metaal	1,4-1,6	Fe	W	
SP009276	Kunststof	0,6	Al, Ss	G	
SP011867	Kunststof	0,8-0,9	Al, Ss	G	
SP011868	Kunststof	1,0	Al, Ss	G	
SP011869	Kunststof	1,2	Al, Ss	G	420-W 8 m
SP011870	Kunststof	1,4	Al, Ss	G	420-W 8 m
SP011871	Kunststof	1,6	Al, Ss	G	420-W 8 m
SP011872	Kunststof	2,0	Al, Ss	G	
SP011873	Kunststof	2,4	Al, Ss	G	
SP011886	Metaal	0,6	Fe	G	
SP011887	Metaal	0,8-0,9	Fe	G	
SP011888	Metaal	1,0	Fe	G	
SP011889	Metaal	1,2	Fe	G	
SP011890	Metaal	1,4	Fe	G	
SP011891	Metaal	1,4-1,6	Fe	G	
SP011892	Metaal	2,0	Fe	G	600-W
SP011893	Metaal	2,4	Fe	G	600-W

MIG-slijtonderdelensets

De Flexlite MIG-slijtonderdelenset bevat de meest gebruikelijke draadmondstukken en gasmondstukken met M6- of M10-draad. De slijtonderdelen zijn verpakt in een stevige, herbruikbare koffer waarin u alle essentiële slijtonderdelen voor Flexlite MIG-laspistolen kunt opbergen. Op het label van de verpakking staan de productcodes, waardoor het makkelijker wordt om meer slijtonderdelen te bestellen.



Deze slijtonderdelensets zijn een gemakkelijke manier voor de gebruiker om standaard slijtonderdelen te verkrijgen voor de meeste lastoepassingen of om de geschiktheid van verschillende materialen of draadmondstukspelingen te testen.

Door te kiezen voor MIG-slijtonderdelen van Kemppi krijgt u de duurzaamheid en prestaties die u nodig hebt.

MG000601	Slijtonderdelenset basis STD M6	Aantal	MG001005	Slijtonderdelenset HD LIFE+ M10, draad 1,0, mondstuk Ø25	Aantal
CT08C1SD003	DRAADMONDSTUK 0,8 C1 STD M6	10	CT10C1LP002	DRAADMONDSTUK 1,0 C1 LIFE+ M10	5
CT10C1SD003	DRAADMONDSTUK 1,0 C1 STD M6	5	CT10C2LP002	DRAADMONDSTUK 1,0 C2 LIFE+ M10	5
9591079	ISOLATIERING ZWANENHALS	2	CT10C3LP002	DRAADMONDSTUK 1,0 C3 LIFE+ M10	5
958010101	GASMONDSTUK MET ISOLATOR, PMT25	2	W021179	GASMONDSTUK HD, DRAAD, L61/BD25/D16	2
9580173	DRAADMONDSTUKADAPTER MT18, 25	2	W013203	DRAADMONDSTUKADAPTER M10X1 GEÏSOLEERD	2
MG001001	Slijtonderdelenset basis STD M10, draad 1,0, mondstuk Ø25	Aantal	MG001006	Slijtonderdelenset HD LIFE+ M10, draad 1,0, mondstuk Ø28	Aantal
CT10C1SD001	DRAADMONDSTUK 1,0 C1 STD M10	5	CT10C1LP002	DRAADMONDSTUK 1,0 C1 LIFE+ M10	5
CT10C2SD001	DRAADMONDSTUK 1,0 C1 STD M10	5	CT10C2LP002	DRAADMONDSTUK 1,0 C2 LIFE+ M10	5
CT10C3SD001	DRAADMONDSTUK 1,0 C3 STD M10	5	CT10C3LP002	DRAADMONDSTUK 1,0 C3 LIFE+ M10	5
W013930	GASMONDSTUK, DRAAD, L=61/Ø16/BD25	2	W021186	GASMONDSTUK HD, DRAAD, L64/BD28/D17	2
W013203	DRAADMONDSTUKADAPTER M10X1 GEÏSOLEERD	2	W013203	DRAADMONDSTUKADAPTER M10X1 GEÏSOLEERD	2
MG001002	Slijtonderdelenset basis STD M10, draad 1,0, mondstuk Ø28	Aantal	MG001007	Slijtonderdelenset HD LIFE+ M10, draad 1,2, mondstuk Ø25	Aantal
CT10C1SD001	DRAADMONDSTUK 1,0 C1 STD M10	5	CT12C1LP002	DRAADMONDSTUK 1,2 C1 LIFE+ M10	5
CT10C2SD001	DRAADMONDSTUK 1,0 C1 STD M10	5	CT12C2LP002	DRAADMONDSTUK 1,2 C2 LIFE+ M10	5
CT10C3SD001	DRAADMONDSTUK 1,0 C3 STD M10	5	CT12C3LP002	DRAADMONDSTUK 1,2 C3 LIFE+ M10	5
W013931	GASMONDSTUK, DRAAD, L=64/Ø17/BD28	2	W021179	GASMONDSTUK HD, DRAAD, L61/BD25/D16	2
W013203	DRAADMONDSTUKADAPTER M10X1 GEÏSOLEERD	2	W013203	DRAADMONDSTUKADAPTER M10X1 GEÏSOLEERD	2
MG001003	Slijtonderdelenset basis STD M10, draad 1,2, mondstuk Ø25	Aantal	MG001008	Slijtonderdelenset HD LIFE+ M10, draad 1,2, mondstuk Ø28	Aantal
CT12C1SD001	DRAADMONDSTUK 1,2 C1 STD M10	5	CT12C1LP002	DRAADMONDSTUK 1,2 C1 LIFE+ M10	5
CT12C2SD001	DRAADMONDSTUK 1,2 C2 STD M10	5	CT12C2LP002	DRAADMONDSTUK 1,2 C2 LIFE+ M10	5
CT12C3SD001	DRAADMONDSTUK 1,2 C3 STD M10	5	CT12C3LP002	DRAADMONDSTUK 1,2 C3 LIFE+ M10	5
W013930	GASMONDSTUK, DRAAD, L=61/Ø16/BD25	2	W021186	GASMONDSTUK HD, DRAAD, L64/BD28/D17	2
W013203	DRAADMONDSTUKADAPTER M10X1 GEÏSOLEERD	2	W013203	DRAADMONDSTUKADAPTER M10X1 GEÏSOLEERD	2
MG001004	Slijtonderdelenset basis STD M10, draad 1,2, mondstuk Ø28	Aantal	MG000602	Slijtonderdelenset basis STD M6 AU	Aantal
CT12C1SD001	DRAADMONDSTUK 1,2 C1 STD M10	5	CT08C1SD003	DRAADMONDSTUK 0,8 C1 STD M6	5
CT12C2SD001	DRAADMONDSTUK 1,2 C2 STD M10	5	CT09C1SD003	DRAADMONDSTUK 0,9 C1 STD M6	5
CT12C3SD001	DRAADMONDSTUK 1,2 C3 STD M10	5	9591079	ISOLATIERING ZWANENHALS	1
W013931	GASMONDSTUK, DRAAD, L=64/Ø17/BD28	2	958010101	GASMONDSTUK MET ISOLATIEHULS	1
W013203	DRAADMONDSTUKADAPTER M10X1 GEÏSOLEERD	2	9580173	DRAADMONDSTUKADAPTER	1

MIG-slijtonderdelensets

MG001009	Slijtonderdelenset Basis STD M10, mondstuk Ø 25 AU	Aantal
CT09C1SD001	DRAADMONDSTUK 0,9 C1 STD M10	5
CT12C1SD001	DRAADMONDSTUK 1,2 C1 STD M10	5
CT12C3SD001	DRAADMONDSTUK 1,2 C3 STD M10	5
W013930	GASMONDSTUK, DRAAD, L=61/Ø16/BD25	1
W013203	DRAADMONDSTUKADAPTER M10X1 GEÏSOLEERD	1

MG001010	Slijtonderdelenset Basis STD M10, mondstuk Ø 28 AU	Aantal
CT09C1SD001	DRAADMONDSTUK 0,9 C1 STD M10	5
CT12C1SD001	DRAADMONDSTUK 1,2 C1 STD M10	5
CT12C3SD001	DRAADMONDSTUK 1,2 C3 STD M10	5
W013931	GASMONDSTUK, DRAAD, L=64/Ø17/BD28	1
W013203	DRAADMONDSTUKADAPTER M10X1 GEÏSOLEERD	1

MG001011	Slijtonderdelenset Basis STD M10, mondstuk Ø 22 AU	Aantal
CT08C1SD001	DRAADMONDSTUK 0,8 C1 STD M10	5
CT10C1SD001	DRAADMONDSTUK 1,0 C1 STD M10	5
CT12C1SD001	DRAADMONDSTUK 1,2 C1 STD M10	5
W014452	GASMONDSTUK, DRAAD, L57/BD22/D14	2
W013203	DRAADMONDSTUKADAPTER M10X1 GEÏSOLEERD	2

MG001012	Slijtonderdelenset HD LIFE+ M10, draad 1,0, mondstuk Ø 22	Aantal
CT10C1LP002	DRAADMONDSTUK 1,0 C1 LIFE+ M10	5
CT10C2LP002	DRAADMONDSTUK 1,0 C2 LIFE+ M10	5
CT10C3LP002	DRAADMONDSTUK 1,0 C3 LIFE+ M10	5
W021564	GASMONDSTUK, HD DRAAD, L57/BD22/D14	2
W013203	DRAADMONDSTUKADAPTER M10X1 GEÏSOLEERD	2

MG001013	Slijtonderdelenset HD LIFE+ M10, draad 1,2, mondstuk Ø 22	Aantal
CT12C1LP002	DRAADMONDSTUK 1,2 C1 LIFE+ M10	5
CT12C2LP002	DRAADMONDSTUK 1,2 C2 LIFE+ M10	5
CT12C3LP002	DRAADMONDSTUK 1,2 C3 LIFE+ M10	5
W021564	GASMONDSTUK, HD DRAAD, L57/BD22/D14	2
W013203	DRAADMONDSTUKADAPTER M10X1 GEÏSOLEERD	2



FLEXLITE TX

Laat uw passie voor laswerk ontbranden

De **Flexlite TX-productserie** bevat lastoortsen voor gebruik in TIG-lasprocessen, Flexlite TX-modellen zijn verkrijgbaar in twee series: 3 en 5. Elke serie is ontwikkeld om te voldoen aan specifieke lasbehoeften. Alle Flexlite TX-modellen bieden het gebruikscomfort, de lasefficiëntie en de langere levensduur van slijtonderdelen van de Flexlite-serie.



Ga naar onze website:

> <https://kemp.cc/flexlite-tx/com-nl>



reddot winner 2020
industrial design



Flexlite TX-toortsen voor TIG-lassen

Flexlite TX-lastoortsen voor TIG-lassen verhogen het gebruikscomfort en verminderen de vermoeidheid van lassers. Het materiaal van siliconenrubber biedt een stevige greep en het innovatieve ontwerp vermindert de polsbelasting, zodat u zich kunt concentreren op uitdagende taken voor de perfecte las.

Flexlite TX TIG-toortsen zijn verkrijgbaar in verschillende vermogensklassen en lengten, inclusief verschillende halsuitvoeringen: vast, flexibel of S-vormig.



UITSTEKENDE ERGONOMIE

Flexlite TX-toortsen beschikken over innovatieve en unieke flexibele handvaten, die de belasting verdeelt over de pols van de lasser en zo gevoelsmatig het gewicht en de vermoeidheid verminderen.



BRUIKBAARHEID BETEKENT EFFICIËNTIE

De compacte zwanenhalsontwerpen beschikken over modellen met stijve, flexibele of S-vormige halzen. Dit biedt superieure koelprestaties en zorgt dat u goed bij uitdagende lasnaadontwerpen kunt.



KWALITEIT IS MEER DAN HET OOG KAN ZIEN

De slijtonderdelen en accessoires van Kemppi ondersteunen zowel de laskwaliteit als de productiviteit.

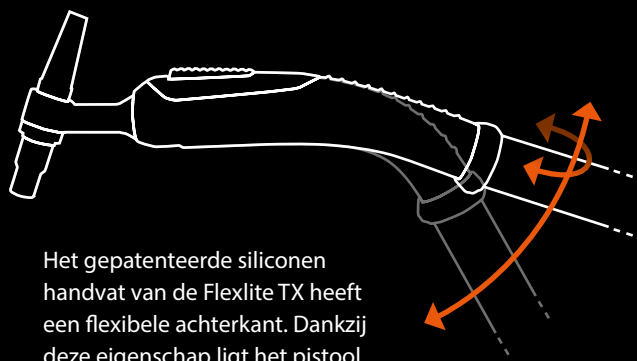

Het gepatenteerde siliconen handvat van de Flexlite TX heeft een flexibele achterkant. Dankzij deze eigenschap ligt het pistool comfortabeler en ergonomischer in de hand van de lasser.

De materiaalkeuze vergroot de bruikbaarheid

De handvaten van siliconenrubber van de Flexlite TX-modellen zijn naar de hand gevormd. Ze houden rekening met zowel rechts- als linkshandige lassers en met verschillende manieren om de toorts vast te houden. In combinatie met de flexibele opties voor kabelsets en een leren mantelbescherming vergroot de materiaalkeuze van Flexlite TX de bruikbaarheid voor optimaal lascomfort en praktische duurzaamheid.

Stijve, flexibele of S-vormige draaihalzen. Flexlite TX-toortsen zijn ontworpen om de beste lasergonomie te bieden in elke laspositie.





KWALITEIT IS MEER DAN HET OOG KAN ZIEN.

Het debiet van beschermgas heeft een aanzienlijk effect op de laskwaliteit. Normaliter is de stroming van beschermgas onzichtbaar, maar deze simulatie laat zien hoe het toortsontwerp en slijtonderdelen van invloed zijn op gasturbulentie en de doeltreffendheid van de beschermgastoevoer.

Gaslenzen van Kemppi bevatten tal van hoogwaardige gaaslagen voor de gasverdeling. Deze structuur biedt de beste prestaties door de laminaire gasstroom te verbeteren vergeleken met andere conventionele ontwerpen.

De slijtonderdelen en accessoires van Kemppi ondersteunen laskwaliteit en productiviteit

Slijtonderdelen vormen slechts een klein deel van de totale kosten bij TIG-lassen, maar vanuit kwaliteitsoogpunt spelen ze een belangrijke rol.

Kemppi biedt alle slijtonderdelen die u nodig hebt voor uw TIG-lastoepassingen. Omdat ze met de beste processen en materialen gefabriceerd zijn, helpen slijtonderdelen van Kemppi u bij het creëren van lassen van topkwaliteit. Slijtonderdelen en accessoires van Kemppi zijn speciaal ontworpen voor uw Flexlite-toortsen. Wilt u de beste kwaliteit en kosteneffectiviteit bij uw laswerkzaamheden, rust uw Flexlite-toorts dan uit met slijtonderdelen van Kemppi.



De afbeelding rechts toont een zeer turbulente stroming, die weinig bescherming biedt en meer gas verbruikt.

De afbeelding links is een voorbeeld van een toorts die is voorzien van een gaslensset van Kemppi. Dit zorgt voor een vloeiende laminaire gasstroming, uitstekende bescherming van het smeltbad en economisch gasverbruik.

Lascomfort en

SLIJTONDERDELEN VAN KEMPPI

Omdat ze met de beste processen en materialen gefabriceerd zijn, ondersteunen slijtonderdelen van Kemppi uw lasproductiviteit en helpen ze u bij het creëren van TIG-lassen van topkwaliteit.

GOEDE TOEGANG

De zwanenhalsontwerpen beschikken over modellen met stijve, flexibele of S-vormige draaihalzen. Dit biedt superieure koelprestaties en zorgt dat u goed bij uitdagende lasnaadontwerpen kunt.

STEVIGE GREEP

Het materiaal van siliconenrubber biedt een stevige greep en het innovatieve ontwerp vermindert de polsbelasting, zodat u zich kunt concentreren op uitdagende taken voor de perfecte las.

EENVOUDIG TOEGANG TOT INFORMATIE

De QR-code brengt u direct naar relevante bestelnummers, slijtonderdelen, productdocumenten en contactpersonen van Kemppi.



praktische duurzaamheid

● SCHAKELAAROPTIES

Verkrijgbaar met of zonder schakelaar. Een optionele schakelaarverlenging maakt de bediening van de schakelaar nauwkeuriger wanneer u de toorts dicht bij het toortselichaam houdt.

● AFSTANDBEDIENINGEN

Flexlite TX-toortsen bieden alternatieve afstandsbedieningen op de toorts. Dit maakt nauwkeurige en directe aanpassing van de lasstroom op afstand mogelijk. Afstandsbedieningen zijn alleen beschikbaar voor modellen uit serie 5.

● NAAR DE HAND GEVORMD

De handvaten van Flexlite TX-modellen zijn naar de hand gevormd. Ze houden rekening met zowel rechts- als linkshandige lassers en met verschillende manieren om de toorts vast te houden.

● DUURZAAMHEID

De flexibiliteit van de kabelset en een leren mantelbescherming vergroten de bruikbaarheid voor optimaal lascomfort en praktische duurzaamheid.

Flexlite TX-modellen

SELECTEER DE JUISTE TOORTS VOLGENS DE SERIE

Kemppi 's Flexlite TX-lastoortsen worden onderverdeeld in twee series: 3 en 5. Het verschil tussen de twee is het type aansluitingen in de stuurstroomkabel en de koelwaterslangen, zoals op de afbeeldingen hieronder wordt geïllustreerd. Daarnaast heeft serie 3 zowel modellen met een Euro-stekker als met een DIX-connector. De modellen met een DIX-connector hebben een beschermgaskraantje in het toortslichaam.



Modellen uit serie 3 hebben schroefaansluitingen in de waterslangen en een 4-pens stekker voor de stuurstroomkabel.



Modellen uit serie 5 hebben snelkoppelingen in de waterslangen en een 7-pens stekker voor de stuurstroomkabel.



Euro-stekker



DIX-connector

Wanneer u de juiste toorts voor uw toepassing zoekt, zijn de lascapaciteit, fysieke afmetingen en het bereik de belangrijkste overwegingen. De thermische efficiëntie en het ontwerp en de levensduur van slijtonderdelen zijn factoren die uw tevredenheid bij het lassen zullen verbeteren en de algehele kosten zullen verlagen.

Flexlite-producten bieden een grote verscheidenheid aan modellen, zodat u erop kunt vertrouwen dat u de capaciteit, maat en lengte selecteert die bij uw toepassing past. Of u nu in de automobielsector of de ruimtevaartindustrie actief bent, Flexlite laat uw passie voor laswerk ontbranden.



TX135GF
TX133GF



TX165GF
TX163GF



TX165GS
TX163GS



TX163GVD9
TX223GVD13



TX165G
TX225G
TX223G
TX223GE



TX225GS
TX223GS
TX225GF



TX255WS
TX253WS
TX253WSE



TX305WF
TX303WF
TX305W



TX355W
TX353W
TX353WE



TX455W



TX225GFL



TX255WFL

Technische gegevens

Flexlite TX (alle modellen)		135GF 133GF	165GF 163GF	165GS 163GS	165G	163GVD9	225G 223G	225GF	225GS 223GS 225GFL	223GE	223GVD13	255WS 253WS 255WFL	253WSE	305WF 303WF	305W	355W 353W	353WSE	455W
Type koeling		Gas	Gas	Gas	Gas	Gas	Gas	Gas	Gas	Gas	Gas	Water	Water	Water	Water	Water	Water	Water
Stroomsnelheid van koelvloeistof	l/min	-	-	-	-	-	-	-	-	-	-	1	1	1	1	1	1	1
Koelvloeistofdruk (min.)	MPa	-	-	-	-	-	-	-	-	-	-	0,1	0,1	0,1	0,1	0,1	0,1	0,1
Koelvloeistofdruk (max.)	MPa	-	-	-	-	-	-	-	-	-	-	0,5	0,5	0,5	0,5	0,5	0,5	0,5
Boogcontactspanning	kV	10	10	10	10	10	10	10	10	-	10	10	-	10	10	10	10	10
Belastbaarheid bij 40% (argon)	A	130	160	160	160	160	220	220	220	220	220	250	250	300	300	350	350	450
Belastbaarheid bij 100% (argon)	A	-	-	-	-	-	-	-	-	-	-	200	200	200	200	250	250	320
Bedrijfstemperatuurbereik	°C	-10...+40																
Temperatuurbereik voor opslag	°C	-40...+60																
Minimaal koelvermogen bij 1,0 l/min	kW	-	-	-	-	-	-	-	-	-	-	1,0 kW	1,0 kW	1,0 kW	1,0 kW	1,0 kW	1,0 kW	1,0 kW
Soort hals:																		
Flexibel		●	●					●							●			
Draaibaar				●					●			●	●					
70° hoek					●	●	●			●	●				●	●	●	●
Type toortslichaam		Klein	Groot	Klein	Groot	Groot	Groot	Groot	Groot	Groot	Groot	Klein	Klein	Klein	Klein	Groot	Groot	Groot

SERIE 3

Flexlite TX (modellen uit serie 3)		133GF	163GF	163GS	163GVD9	223G	223GS	223GE	223GVD13
Type verbinding	Stroom-gas	G1/4	G1/4	G1/4	DIX 9 mm	G1/4	G1/4	Euro-stekker	DIX 13 mm
	Bediening	4-pins	4-pins	4-pins	-	4-pins	4-pins	-	-
	Koelvloeistof	-	-	-	-	-	-	-	-
Elektrodediameters	mm	1,0...2,4	1,0...4,0	1,0...2,4	1,0...4,0	1,0...4,0	1,0...4,0	1,0...4,0	1,0...4,0
Afstandsbediening		-	-	-	-	-	-	-	-















Flexlite TX (modellen uit serie 3)		253WS	253WSE	303WF	353W	353WSE
Type verbinding	Stroom-gas		Euro-stekker			Euro-stekker
	Bediening	4-pins	-	4-pins	4-pins	-
	Koelvloeistof	G1/4 en G3/8	Snelkoppeling	G1/4 en G3/8	G1/4 en G3/8	Snelkoppeling
Elektrodediameters	mm	1,0...4,0	1,0...4,0	1,0...2,4	1,0...4,0	1,0...4,0
Afstandsbediening		-	-	-	-	-

Deze apparatuur voldoet aan de norm IEC 60974-7.

SERIE 5

Flexlite TX (modellen uit serie 5)		135GF	165GF	165GS	165G	225G 225GF	225GS 225GFL	255WS 255WFL	305WF 305W	355W	455W
Type verbinding	Stroom-gas	G1/4	G1/4	G1/4	G1/4	G1/4	G1/4	G1/4	G1/4	G1/4	G1/4
	Bediening	7-pins	7-pins	7-pins	7-pins	7-pins	7-pins	7-pins	7-pins	7-pins	7-pins
	Koelvloeistof	-	-	-	-	-	-	Snelkop-peling	Snelkop-peling	Snelkop-peling	Snelkop-peling
Elektrodediameters	mm	1,0...2,4	1,0...4,0	1,0...2,4	1,0...4,0	1,0...4,0	1,0...4,0	1,0...2,4	1,0...2,4	1,0...4,0	1,0...4,8
Afstandsbediening		Optioneel	Optioneel	Optioneel	Optioneel	Optioneel	Optioneel	Optioneel	Optioneel	Optioneel	Optioneel

Flexlite TX-modellen 163GVD9 en 223GVD13 zijn uitgerust met een DIX-connector en een handmatige gasklep voor het instellen van de beschermgasstroom, zodat basis-TIG-lastaken eenvoudig kunnen worden uitgevoerd. Gebruik met MMA-stroombronnen met aanstrijk- en TouchArc TIG-ontsteking.

Compatibiliteitstabel toortslíchamen (gas) 			Toortslícham maat	TX133GF	TX135GF	TX135GFN	TX163GF	TX165GF	TX165GFN	TX165G	TX163GS	TX165GS	TX165GSN	TX223G	TX225G	TX225GN	TX223GS	TX225GS	TX223GE	TX163GV	TX223GV
SP013377	TOORTSLICHAAAM FLEX G S, TX		S	●			○	○	○	○	○	○	○	○	○	○	○	○			
SP013386	TOORTSLICHAAAM FLEX G L, TX		L	○			●	○	○	○	○	○	○	○	○	○	○	○			
SP021160	TOORTSLICHAAAM STUIJ G S, TX		S	○			○	○	○	○	○	○	○	○	○	○	○	○			
SP013362	TOORTSLICHAAAM STUIJ G L, TX		L	○			○	○	○	●	○	○	○	○	○	○	○	○	○		
SP016429	TOORTSLICHAAAM STUIJ V G L, TX		L																		●
SP013394 *	TOORTSLICHAAAM DRAAIBAAR G, TX		S/L	○			○	○	○	○	○	○	○	○	○	○	○	○	○		
SP801064 *	TOORTSLICHAAAM DRAAIBARE KOP S, TX		S	○			○	○	○	○	○	○	○	○	○	○	○	○	○		
SP013404 *	TOORTSLICHAAAM S-HALS KOP L, TX		L	○			○	○	○	○	○	○	○	○	○	○	○	○	○		
SP016559*	TOORTSLICHAAAM S-VERGRENDELING G, TX		S/L	○			○	○	○	○	○	○	○	○	○	○	○	○			
SP016808*	TOORTSLICHAAAM S-VERGRENDELING KOP L, TX		S	○			○	○	○	○	○	○	○	○	○	○	○	○			
SP016810*	TOORTSLICHAAAM S-VERGRENDELING KOP L, TX		L	○			○	○	○	○	○	○	○	○	○	○	○	○			
SP021924*	TOORTSLICHAAAM FLEX-LOCK G, TX		S/L	○			○	○	○	○	○	○	○	○	○	○	○	○			
SP200140*	TOORTSLICHAAAM KOP FLEX-LOCK S, TX		S	○			○	○	○	○	○	○	○	○	○	○	○	○			
SP200139*	TOORTSLICHAAAM KOP FLEX-LOCK L, TX		L	○			○	○	○	○	○	○	○	○	○	○	○	○			

* Kan niet afzonderlijk worden gebruikt







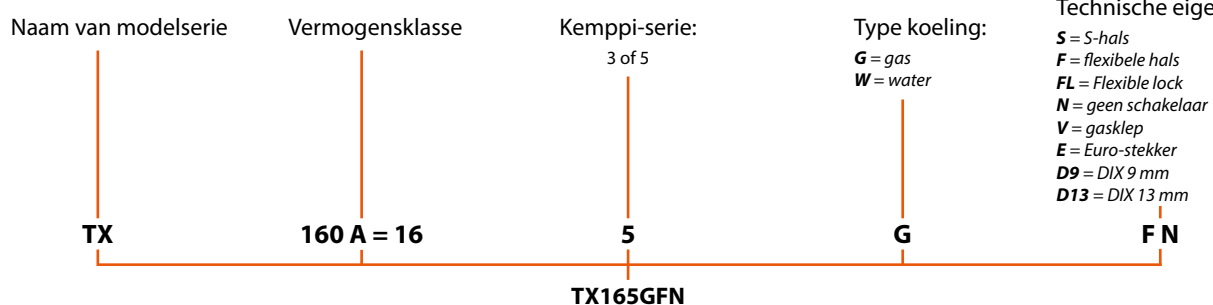







● = standaardlevering

○ = accessoire

De naam van een Flexlite-toorts geeft de eigenschappen en het gebruik aan



Technische gegevens

Compatibiliteitstabel toortslichaamen (water) 			Maat toortslichaam	TX253WS TX255WS TX255WSN	TX303WF TX305WF TX305WFN	TX353W TX355W TX355WN	TX253WSE	TX353WSE	TX455W
SP014126	TOORTSLICHAAM FLEX W S, TX		S	○	●	○	○	○	○
SP021164	TOORTSLICHAAM STIJF W S, TX		S	○	○	○	○	○	○
SP013423	TOORTSLICHAAM STIJF W L, TX		L	○	○	●	○	●	○
SP017031	TOORTSLICHAAM STIJF LANG W L, TX		L	○	○	○	○	○	●
SP014575*	TOORTSLICHAAM DRAAIBAAR W, TX		S/L	●	○	○	●	○	○
SP801064*	TOORTSLICHAAM DRAAIBARE KOP S, TX		S	●	○	○	●	○	○
SP013404*	TOORTSLICHAAM S-HALS KOP L, TX		L	○	○	○	○	○	○
SP016557*	TOORTSLICHAAM S-VERGRENDELING W, TX		S/L	○	○	○	○	○	○
SP016808*	TOORTSLICHAAM S-VERGRENDELING KOP L, TX		S	○	○	○	○	○	○
SP016810*	TOORTSLICHAAM S-VERGRENDELING KOP L, TX		L	○	○	○	○	○	○
SP021923*	TOORTSLICHAAM FLEX-LOCK W, TX		S/L	○	○	○	○	○	○
Sp200140*	TOORTSLICHAAM KOP FLEX-LOCK S, TX		S	○	○	○	○	○	○
SP200139*	TOORTSLICHAAM KOP FLEX-LOCK L, TX		L	○	○	○	○	○	○

* Kan niet afzonderlijk worden gebruikt

● = standaardlevering ○ = accessoire

Flexlite TX

De naam van een Flexlite-toorts geeft de eigenschappen en het gebruik aan

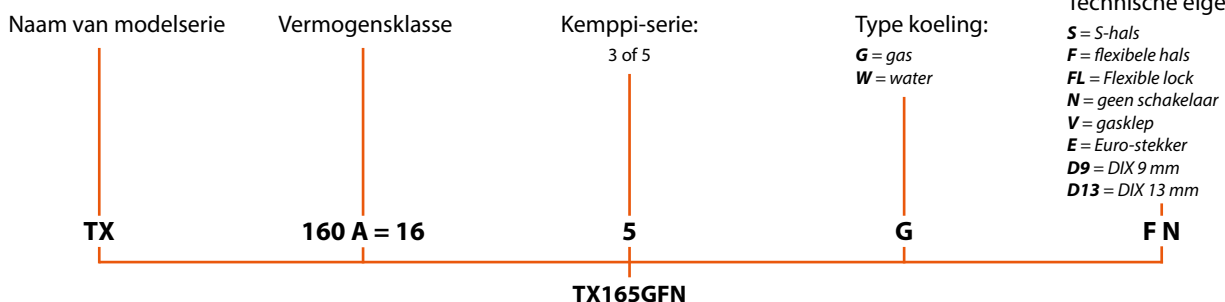





FLEXLITE

Flexlite TX

Het Flexlite TX-productassortiment biedt optionele accessoires voor uw toorts, waarmee u uw toorts kunt veranderen in het perfecte lasgereedschap. Optimaliseer uw toorts en gebruik accessoires om uw TIG-lasprocessen efficiënter en handiger te maken.

Schakelaaropties

Het Flexlite TX-assortiment is verkrijgbaar met of zonder schakelaar en beschikt over een optionele schakelaarverlenging ter vervanging van de reguliere schakelaar. Zo wordt de bediening van de schakelaar nauwkeuriger wanneer u de toorts dicht bij het toortslichaam houdt.



Reguliere schakelaar



Schakelaarverlenging



Geen schakelaar

Afstandsbedieningsopties

Ongeacht uw voorkeur of type apparaat bieden Flexlite TX TIG-toortsen een alternatieve afstandsbediening op de toorts. Dit maakt nauwkeurige en directe aanpassing van de lasstroom op afstand mogelijk. Selecteer een rol- of een wipschakelaar. Afstandsbedieningen kunnen alleen worden gebruikt op Flexlite TX-toortsen uit serie 5.



Toortsafstandsbediening R10
(model met rolschakelaar)



Toortsafstandsbediening R20
(model met wipschakelaar)

Slijtonderdelen

Klein toortslichaam, standaard slijtonderdelen

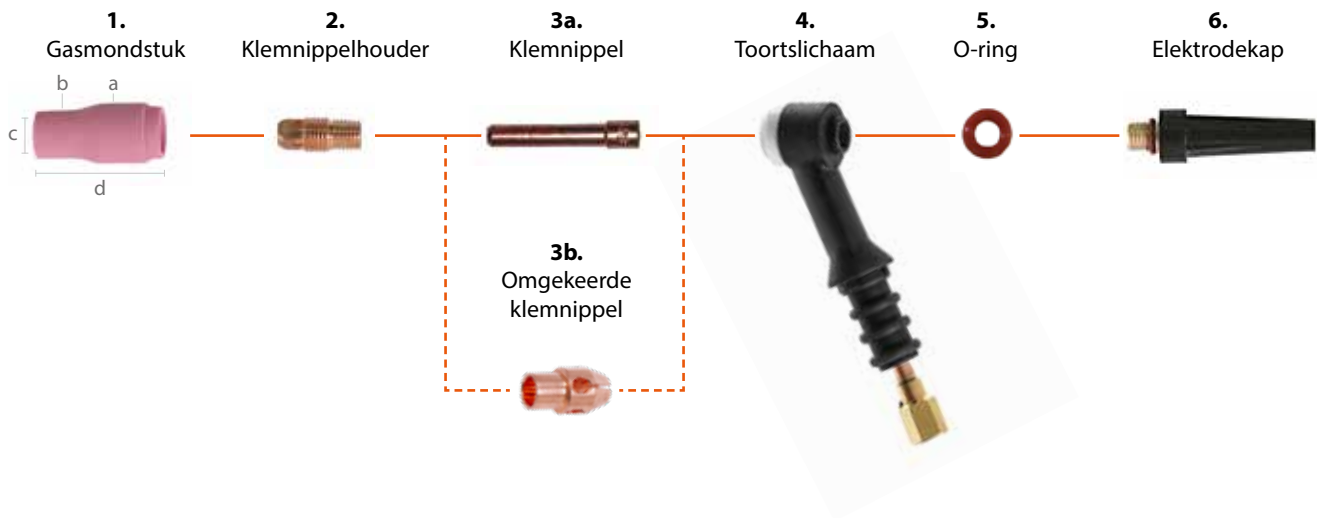

1. Gasmondstuk		mm			
Nr.	Bestelnummer	a	b	c	d
4	7990760	14,5	10	6,5	30
5	7990761*	14,5	11	8	30
6	7990762	14,5	14,5	10	30
7	7990763	14,5	14,5	11	30

2. Klemnippelhouder	
ø 1,0	7990660
ø 1,6	7990661
ø 2,4	7990662 *

3a. Klemnippel	
ø 1,0	7990635
ø 1,6	7990636
ø 2,4	7990637 *

3b. Omgekeerde klemnippel	
ø 1,0	7990640
ø 1,6	7990641
ø 2,4	7990642

4. Toortslichaam
 Informatie over de geschiktheid van toortslichamen vindt u in de compatibiliteitstabel op pagina 85-86.

5. O-ring	
SP7990790	

6. Elektrodekap		Lengte (mm)
Kort	7990730	18
Gemiddeld	7990734 *	48
Lang	7990740	145

Elektrode		
Grijs	ø 1,0	9873531
	ø 1,6	9873532
	ø 2,4	9873533 *
Wit	ø 1,0	9873520
	ø 1,6	9873521
	ø 2,4	9873522
Alle elektroden zijn 175 mm lang		

* Het standaard geleverde materiaal is voor een ø 2,4 mm elektrode. Lensmateriaal wordt geleverd als accessoire. De bovenstaande afmetingen worden gegeven als richtlijn.

Elektrode aangescherpt 22,5 graden		
Grijs	ø 2,4	9873536
Alle elektroden zijn 85 mm lang		

Slijtonderdelen

Groot toortslichaam, standaard slijtonderdelen

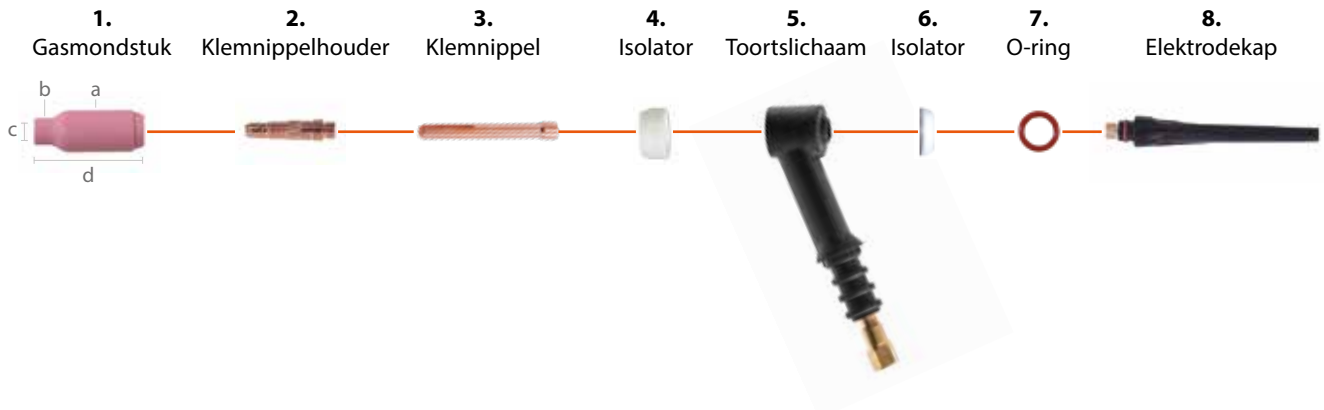

1. Gasmondstuk		mm			
Nr.	Bestelnummer	a	b	c	d
4	7990766	18	11,5	6,5	47,5
5	7990770	18	12,5	8	47,5
6	7990771 *	18	14,5	9,5	47,5
7	7990772	18	16	11	47,5
8	7990773	18	18	12,5	47,5
10	7990775	21	21	16	47,5
12	7990776	24	24	19	47,5

2. Klemnippelhouder	
ø 1,6	7990681
ø 2,4	7990682 *
ø 3,2	7990683
ø 4,0	7990684

3. Klemnippel	
ø 1,6	9876867
ø 2,4	9876868 *
ø 3,2	9876869
ø 4,0	9876870
ø 4,0	SP021459 (HD)

4. Isolator	
SP9580266	

5. Toortslichaam
 Informatie over de geschiktheid van toortslichamen vindt u in de compatibiliteitstabel op pagina 85-86.

6. Isolator	
SP9580267	

7. O-ring	
SP7990791	

8. Elektrodekap		Lengte (mm)
Kort	7990731	26
Gemiddeld	7990735	58
Lang	7990741 *	120

Elektrode		
Grijs	ø 1,6	9873532
	ø 2,4	9873533 *
	ø 3,2	9873534
	ø 4,0	9873535
Wit	ø 1,6	9873521
	ø 2,4	9873522
	ø 3,2	9873523
	ø 4,0	9873524
Groen	ø 4,0	9873505
	Alle elektroden zijn 175 mm lang	

* Het standaard geleverde materiaal is voor een ø 2,4 mm elektrode. Lensmateriaal wordt geleverd als accessoire. De bovenstaande afmetingen worden gegeven als richtlijn.

Elektrode aangescherpt 22,5 graden		
Grijs	ø 2,4	9873536
Grijs	ø 3,2	9873537
Alle elektroden zijn 85 mm lang		

Slijtonderdelen

Klein toortslichaam, lenslijtonderdelen

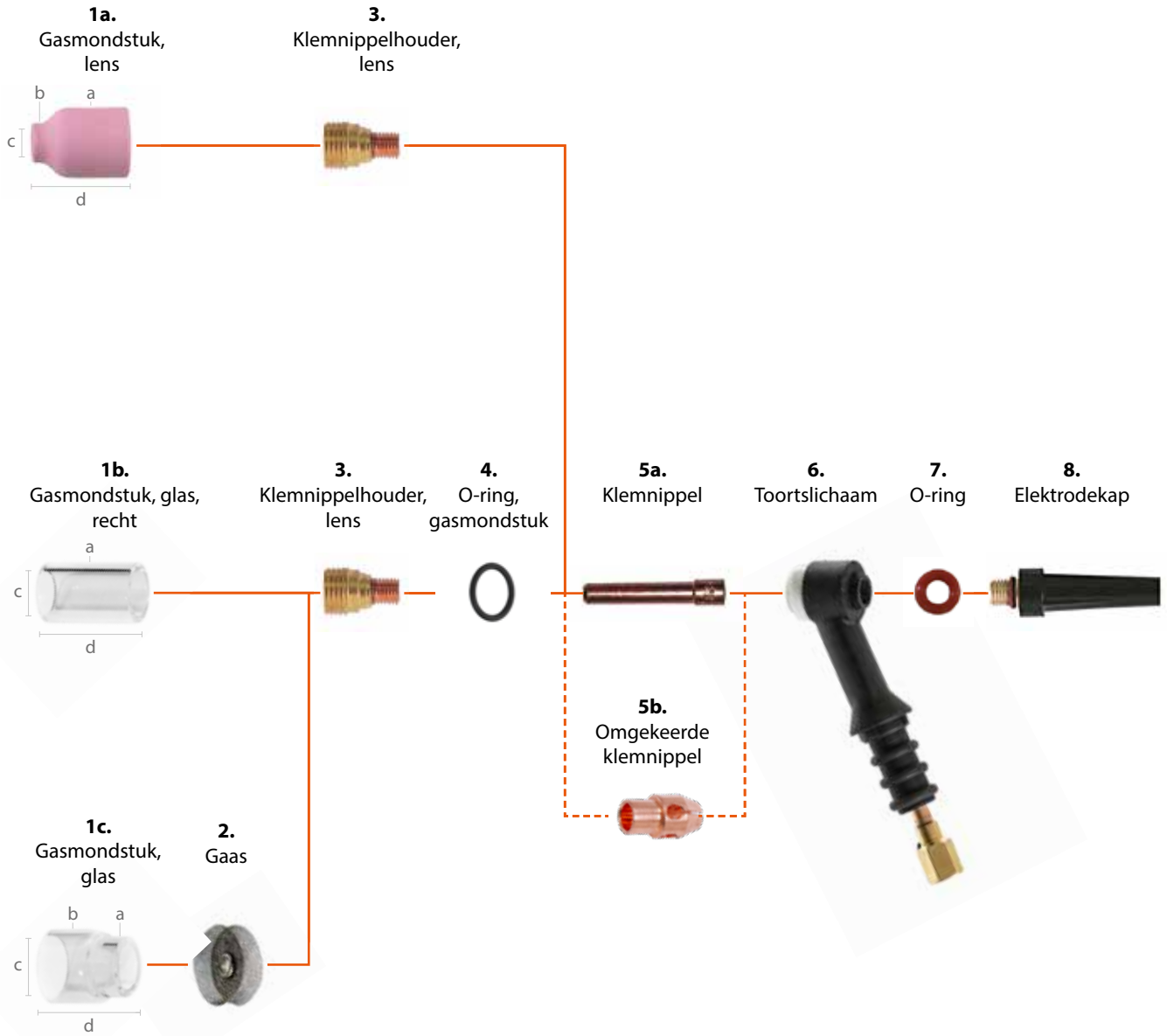

1a. Gasmondstuk, lens		mm			
Nr.	Bestelnummer	a	b	c	d
4	7990779	18,5	10,5	7	25,5
5	7990780	18,5	12	8	25,5
6	7990781	18,5	13,5	9,5	25,5
7	7990782	18,5	15	11	25,5
8	SP016562	18,5	16,5	12,5	25,5

1b. Gasmondstuk, glas, recht		mm		
	Bestelnummer	a	c	d
Recht	SP015847	19,9	14,8	32,5

1c. Gasmondstuk, glas		mm			
	Bestelnummer	a	b	c	d
15/20 mm	SP015848	20,2	25,3	21	28,3

2. Gaas	
	SP015851

3. Klemnippelhouder, lens	
ø 1,0	7990700
ø 1,6	7990701
ø 2,4	7990702

4. O-ring, gasmondstuk, glas	
	SP009746

5a. Klemnippel	
ø 1,0	7990635
ø 1,6	7990636
ø 2,4	7990637

5b. Omgekeerde klemnippel	
ø 1,0	7990640
ø 1,6	7990641
ø 2,4	7990642

6. Toortslichaam

Informatie over de geschiktheid van toortslichamen vindt u in de compatibiliteitstabel op pagina 85.

7. O-ring	
	SP7990790

8. Elektrodekap		Lengte (mm)
Kort	7990730	18
Gemiddeld	7990734	48
Lang	7990740	145

Elektrode		
Grijs	ø 1,0	9873531
	ø 1,6	9873532
	ø 2,4	9873533
Wit	ø 1,0	9873520
	ø 1,6	9873521
	ø 2,4	9873522
Alle elektroden zijn 175 mm lang		

Elektrode aangescherpt 22,5 graden		
Grijs	ø 2,4	9873536
Alle elektroden zijn 85 mm lang		

Slijtonderdelen

Groot toortslichaam, lenslijtonderdelen

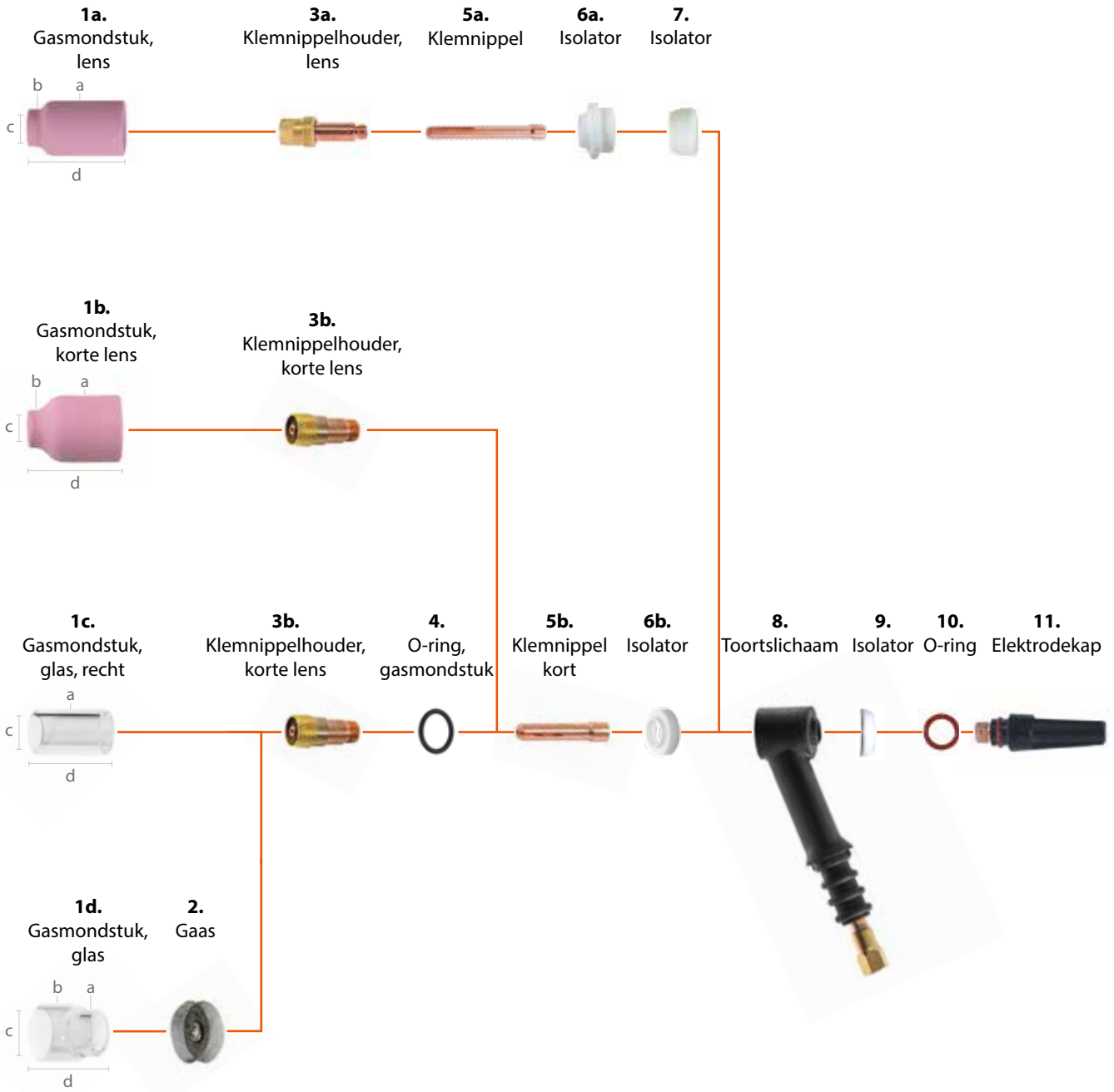

1a. Gasmondstuk, lens		mm			
Nr.	Bestelnummer	a	b	c	d
5	7990783	25	12,5	7,5	42
6	7990784	25	14	9	42
7	7990785	25	15,5	11	42
8	7990786	25	16,5	12	42
11	7990787	25	22	17	42
	SP200194*	30,5	16,7	47,7	47,7
	SP200195*	31,1	20,5	16	47,7
	SP200196*	31,1	23,7	18,8	47,3

1b. Gasmondstuk, korte lens		mm			
Nr.	Bestelnummer	a	b	c	d
4	7990779	18,5	10,5	7	25,5
5	7990780	18,5	12	8	25,5
6	7990781	18,5	13,5	9,5	25,5
7	7990782	18,5	15	11	25,5
8	SP016562	18,5	16,5	12,5	25,5

1c. Gasmondstuk, glas		mm		
	Bestelnummer	a	c	d
Recht	SP015847	19,9	14,8	32,5

1d. Gasmondstuk, glas		mm			
	Bestelnummer	a	b	c	d
15/20 mm	SP015848	20,2	25,3	21	28,3

2. Gaas	
	SP015851

3a. Klemnippelhouder, lens	
ø 1,6	7990711
ø 2,4	7990712
ø 3,2	7990713
ø 4,0	7990714

3b. Klemnippelhouder, korte lens	
ø 1,6	SP015842
ø 2,4	SP015843
ø 3,2	SP015844
ø 4,8	SP022653*

4. O-ring, gasmondstuk, glas	
	SP009746

5a. Klemnippel	
ø 1,6	9876867
ø 2,4	9876868
ø 3,2	9876869
ø 4,0	9876870
ø 4,0	SP021459* (HD)
ø 4,8	SP022418* (HD)

5b. Klemnippel, kort	
ø 1,6	7990655
ø 2,4	7990656
ø 3,2	7990657

6a. Isolator	
	9876860

6b. Isolator	
	SP015849
	SP200193*

7. Isolator	
	SP9580266

8. Toortslichaam	
Informatie over de geschiktheid van toortslichamen vindt u in de compatibiliteitstabel op pagina 85.	

9. Isolator	
	SP9580267

10. O-ring	
	SP7990791

11. Elektrodekap		Lengte (mm)
Kort	7990731	26
Gemiddeld	7990735	58
Lang	7990741	120

Elektrode		
Grijs	ø 1,6	9873532
	ø 2,4	9873533
	ø 3,2	9873534
	ø 4,0	9873535
Wit	ø 1,6	9873521
	ø 2,4	9873522
	ø 3,2	9873523
Groen	ø 4,0	9873524
	ø 4,0	9873505
Grijs	ø 4,8	SP200201*
Alle elektroden zijn 175 mm lang		

Elektrode aangescherpt 22,5 graden		
Grijs	ø 2,4	9873536
Grijs	ø 3,2	9873537
Alle elektroden zijn 85 mm lang		

* JUMBO/HD-slijtonderdelen, alleen voor TX 455

TIG-slijtonderdelensets

Kemppi Flexlite TIG-slijtonderdelensets bevatten een complete set slijtonderdelen voor uw TIG-lastoepassingen. De sets bieden alle TIG-toortsaccessoires die u nodig hebt om te gaan lassen. In de sets vindt u meerdere maten gasmondstukken, glasmondstukken, lenzen, klemnippels en klimnippelhouders die klaar zijn voor gebruik in combinatie met kleine of grote toortslichamen.

De slijtonderdelen zijn verpakt in een stevige, herbruikbare assortimentsdoos waarin u alle essentiële slijtonderdelen voor Flexlite TIG-lastoortsen kunt opbergen. Op het label van de verpakking staan de productcodes, waardoor het makkelijker wordt om meer slijtonderdelen te bestellen.

Door te kiezen voor TIG-slijtonderdelen van Kemppi krijgt u de duurzaamheid en prestaties die u nodig hebt.

TG16S001	TIG-SLIJTONDERDELENSET S 1,6 LENS	Aantal
7990636	KLEMNIPPEL 1,6 S	6
7990701	KLEMNIPPELHOUDER LENS 1,6 S	3
7990730	ELEKTRODEKAP KORT S	1
7990734	ELEKTRODEKAP GEMIDDELD S	1
7990740	ELEKTRODEKAP LANG S	1
SP9878013	ISOLATOR S	2
9873532	ELEKTRODE GRIJS 1,6X175 (WC20)	3
7990780	GASMONDSTUK LENS 5 S	2
7990781	GASMONDSTUK LENS 6 S	2
SP015847	GASMONDSTUK GLAS RECHT	1
SP015848	GASMONDSTUK GLAS 15/19,2 MM	1
SP009746	O-RING 9,5 x 1,78	6
SP015851	GAAS VOOR GASMONDSTUK, GLAS	2
TG24S002	TIG-SLIJTONDERDELENSET S 2,4 LENS	Aantal
7990637	KLEMNIPPEL 2,4 S	6
7990702	KLEMNIPPELHOUDER LENS 2,4 S	3
7990730	ELEKTRODEKAP KORT S	1
7990734	ELEKTRODEKAP GEMIDDELD S	1
7990740	ELEKTRODEKAP LANG S	1
SP9878013	ISOLATOR S	2
9873533	ELEKTRODE GRIJS 2,4X175 (WC20)	3
7990781	GASMONDSTUK LENS 6 S	2
7990782	GASMONDSTUK LENS 7 S	2
SP015848	GASMONDSTUK GLAS 15/19,2 MM	1
SP015847	GASMONDSTUK GLAS RECHT	1
SP009746	O-RING 9,5 x 1,78	6
SP015851	GAAS VOOR GASMONDSTUK, GLAS	2

TG16L003	TIG-SLIJTONDERDELENSET L 1,6 LENS KORT	Aantal
7990655	KLEMNIPPEL KORT 1,6 L	6
SP015842	KLEMNIPPELHOUDER, LENS KORT 1,6 L	3
7990731	ELEKTRODEKAP KORT L	1
7990735	ELEKTRODEKAP GEMIDDELD L	1
7990741	ELEKTRODEKAP LANG L	1
SP9580267	BOVENSTE ISOLATOR L	2
SP015849	ISOLATOR SPECIAAL L	2
9873532	ELEKTRODE GRIJS 1,6X175 (WC20)	3
7990780	GASMONDSTUK LENS 5 S	2
7990781	GASMONDSTUK LENS 6 S	2
SP015847	GASMONDSTUK GLAS RECHT	1
SP015848	GASMONDSTUK GLAS 15/19,2 MM	1
SP009746	O-RING 9,5 x 1,78	6
SP015851	GAAS VOOR GASMONDSTUK, GLAS	2
TG24L004	TIG-SLIJTONDERDELENSET L 2,4 LENS KORT	Aantal
7990656	KLEMNIPPEL KORT 2,4 L	6
SP015843	KLEMNIPPELHOUDER, LENS KORT 2,4 L	3
7990731	ELEKTRODEKAP KORT L	1
7990735	ELEKTRODEKAP GEMIDDELD L	1
7990741	ELEKTRODEKAP LANG L	1
SP9580267	BOVENSTE ISOLATOR L	2
SP015849	ISOLATOR SPECIAAL L	2
9873533	ELEKTRODE GRIJS 2,4X175 (WC20)	3
7990781	GASMONDSTUK LENS 6 S	2
7990782	GASMONDSTUK LENS 7 S	2
SP015848	GASMONDSTUK GLAS 15/19,2 MM	1
SP015847	GASMONDSTUK GLAS RECHT	1
SP009746	O-RING 9,5 x 1,78	6
SP015851	GAAS VOOR GASMONDSTUK, GLAS	2



TG32L005	TIG-SLIJTONDERDELENSET L 3,2 LENS KORT	Aantal
7990657	KLEMNIPPEL KORT 3,2 L	6
SP015844	KLEMNIPPELHOUDER, LENS KORT 3,2 L	3
7990731	ELEKTRODEKAP KORT L	1
7990735	ELEKTRODEKAP GEMIDDELD L	1
7990741	ELEKTRODEKAP LANG L	1
SP9580267	BOVENSTE ISOLATOR L	2
SP015849	ISOLATOR SPECIAAL L	2
9873534	ELEKTRODE GRIJS 3,2X175 (WC20)	3
7990782	GASMONDSTUK LENS 7 S	2
SP016562	GASMONDSTUK LENS 8 S-L	2
SP015848	GASMONDSTUK GLAS 15/19,2 MM	1
SP015847	GASMONDSTUK GLAS RECHT	1
SP009746	O-RING 9,5 x 1,78	6
SP015851	GAAS VOOR GASMONDSTUK, GLAS	2
TG16L006	TIG-SLIJTONDERDELENSET L 1,6 LENS LANG	Aantal
9876867	KLEMNIPPEL 1,6 L	6
7990711	KLEMNIPPELHOUDER LENS 1,6 L	3
7990731	ELEKTRODEKAP KORT L	1
7990735	ELEKTRODEKAP GEMIDDELD L	1
7990741	ELEKTRODEKAP LANG L	1
SP9580267	BOVENSTE ISOLATOR L	2
SP9580266	ISOLATOR ONDER L	2
9876860	ISOLATOR LENS L	2
9873532	ELEKTRODE GRIJS 1,6X175 (WC20)	3
7990783	GASMONDSTUK LENS 5 L	2
7990784	GASMONDSTUK LENS 6 L	2
7990785	GASMONDSTUK LENS 7 L	2

TG24L007	TIG-SLIJTONDERDELENSET L 2,4 LENS LANG	Aantal
9876868	KLEMNIPPEL 2,4 L	6
7990712	KLEMNIPPELHOUDER LENS 2,4 L	3
7990731	ELEKTRODEKAP KORT L	1
7990735	ELEKTRODEKAP GEMIDDELD L	1
7990741	ELEKTRODEKAP LANG L	1
SP9580267	BOVENSTE ISOLATOR L	2
SP9580266	ISOLATOR ONDER L	2
9876860	ISOLATOR LENS L	2
9873533	ELEKTRODE GRIJS 2,4X175 (WC20)	3
7990784	GASMONDSTUK LENS 6 L	2
7990785	GASMONDSTUK LENS 7 L	2
7990786	GASMONDSTUK LENS 8 L	2
SP009746	O-RING 9,5 x 1,78	6
SP015851	GAAS VOOR GASMONDSTUK, GLAS	2
TG32L008	TIG-SLIJTONDERDELENSET L 3,2 LENS LANG	Aantal
9876869	KLEMNIPPEL 3,2 L	6
7990713	KLEMNIPPELHOUDER LENS 3,2 L	3
7990731	ELEKTRODEKAP KORT L	1
7990735	ELEKTRODEKAP GEMIDDELD L	1
7990741	ELEKTRODEKAP LANG L	1
SP9580267	BOVENSTE ISOLATOR L	2
SP9580266	ISOLATOR ONDER L	2
9876860	ISOLATOR LENS L	2
9873534	ELEKTRODE GRIJS 3,2X175 (WC20)	3
7990784	GASMONDSTUK LENS 6 L	2
7990785	GASMONDSTUK LENS 7 L	2
7990786	GASMONDSTUK LENS 8 L	2

TIG-slijtonderdelensets

W022256	TIG 2,4 LENZENSET L	Aantal
7990731	ELEKTRODEKAP KORT L	1
9876868	KLEMNIPPEL 2,4 L	1
7990712	KLEMNIPPELHOUDER LENS 2,4 L	1
9876860	ISOLATOR LENS L	1
7990786	GASMONDSTUK LENS 8 L	1

W017119	TIG 3,2 LENZENSET L	Aantal
7990731	ELEKTRODEKAP KORT L	1
9876869	KLEMNIPPEL 3,2 L	1
7990713	KLEMNIPPELHOUDER LENS 3,2 L	1
9876860	ISOLATOR LENS L	1
7990786	GASMONDSTUK LENS 8 L	1

W016085	PRO-SET 5/16-24	Aantal
7990635	KLEMNIPPEL 1,0 S	3
7990636	KLEMNIPPEL 1,6 S	3
7990637	KLEMNIPPEL 2,4 S	3
SP9878013	ISOLATOR S	3
7990730	ELEKTRODEKAP KORT S	1
7990734	ELEKTRODEKAP GEMIDDELD S	1
7990740	ELEKTRODEKAP GEMIDDELD L	1
7990700	KLEMNIPPELHOUDER LENS 1,0 S	1
7990701	KLEMNIPPELHOUDER LENS 1,6 S	1
7990702	KLEMNIPPELHOUDER LENS 2,4 S	1
7990779	GASMONDSTUK LENS 4 S-L	1
7990780	GASMONDSTUK LENS 5 S-L	1
7990781	GASMONDSTUK LENS 6 S-L	1
7990782	GASMONDSTUK LENS 7 S-L	1
SP015847	GASMONDSTUK GLAS RECHT	2
SP015848	GASMONDSTUK GLAS 15/20 MM	2
SP009746	O-RING 9,5 x 1,78	4
SP015851	GAAS VOOR GASMONDSTUK, GLAS	2

W016086	PRO-SET 3/8-32	Aantal
7990780	GASMONDSTUK LENS 5 S	1
7990781	GASMONDSTUK LENS 6 S	1
7990782	GASMONDSTUK LENS 7 S	1
7990779	GASMONDSTUK LENS 4 S	1
7990655	KLEMNIPPEL KORT 1,6 L	3
7990656	KLEMNIPPEL KORT 2,4 L	3
7990657	KLEMNIPPEL KORT 3,2 L	3
SP015842	KLEMNIPPELHOUDER LENS KORT 1,6 L	1
SP015843	KLEMNIPPELHOUDER LENS KORT 2,4 L	1
SP015844	KLEMNIPPELHOUDER LENS KORT 3,2 L	1
SP9580267	ISOLATOR OPWAARTS L	1
SP015849	ISOLATOR SPECIAAL L	2
7990731	ELEKTRODEKAP KORT L	1
7990735	ELEKTRODEKAP GEMIDDELD L	1
7990741	ELEKTRODEKAP LANG L	1
SP015847	GASMONDSTUK GLAS RECHT	2
SP015848	GASMONDSTUK GLAS 15/20 MM	2
SP009746	O-RING 9,5 x 1,78	4
SP015851	GAAS VOOR GASMONDSTUK, GLAS	2

Bestelinformatie

FLEXLITE TX				
Product	Bestelnummer			
	4 m:	8 m:	16 m:	25 m:
FLEXLITE TX 133GF	-	TX133GF8	-	
FLEXLITE TX 135GF	TX135GF4	TX135GF8	TX135GF16	
FLEXLITE TX 163GF	-	TX163GF8	-	
FLEXLITE TX 165GF	TX165GF4	TX165GF8	TX165GF16	
FLEXLITE TX 225 GFL	TX225GFL4	TX225GFL8	-	-
FLEXLITE TX 225 GF	-	TX225GF8	-	-
FLEXLITE TX 255 WFL	TX255WFL4	TX255WFL8	TX255WFL16	
FLEXLITE TX 163GS	TX163GS4	TX163GS8	-	
FLEXLITE TX 165GS	TX165GS4	TX165GS8	TX165GS16	
FLEXLITE TX 165G	TX165G4	TX165G8	TX165G16	
FLEXLITE TX 223G	TX223G4	TX223G8	-	
FLEXLITE TX 223GE	TX223GE4	-	-	
FLEXLITE TX 225G	TX225G4	TX225G8	TX225G16	
FLEXLITE TX 223GS	-	TX223GS8	TX223GS16	
FLEXLITE TX 225GS	TX225GS4	TX225GS8	TX225GS16	
FLEXLITE TX 303WF	-	TX303WF8	-	
FLEXLITE TX 305WF	TX305WF4	TX305WF8	TX305WF16	TX305WF25
FLEXLITE TX 305W	TX305W4	TX305W8	-	-
FLEXLITE TX 253WS	TX253WS4	TX253WS8	-	
FLEXLITE TX 253WSE	TX253WSE4	-	-	
FLEXLITE TX 255WS	TX255WS4	TX255WS8	TX255WS16	
FLEXLITE TX 353W	TX353W4	TX353W8	TX353W16	
FLEXLITE TX 353WE	TX353WE4	-		
FLEXLITE TX 355W	TX355W4	TX355W8	TX355W16	
FLEXLITE TX 133GF	-	TX135GF8	-	
FLEXLITE TX 135GFN	TX135GFN4	TX135GFN8	-	
FLEXLITE TX 163GVD9	TX163GVD94	-	-	
FLEXLITE TX 165GFN	TX165GFN4	TX165GFN8	-	
FLEXLITE TX 165GSN	-	TX165GSN8	-	
FLEXLITE TX 223 GVD13	TX223GVD134	-	-	
FLEXLITE TX 225GN	TX225GN4	TX225GN8	-	
FLEXLITE TX 255WSN	-	TX255WSN8	-	
FLEXLITE TX 305WFN	-	TX305WFN8	-	
FLEXLITE TX 355WN	-	TX355WN8	-	
FLEXLITE TX 455W	TX455W4	TX455W8		

FLEXLiTE TX-afstandsbedieningen (optioneel, alleen verkrijgbaar voor modellen uit serie 5)

Product	Bestelnummer	
	Voor watergekoelde toorts:	Voor gasgekoelde toorts:
FLEXLiTE TXR10 afstandsbediening, rolschakelaar	TXR10W	TXR10G
FLEXLiTE TXR20 afstandsbediening, wipschakelaar	TXR20W	TXR20G

FLEXLiTE TX overige accessoires (optioneel)

Product	Bestelnummer
FLEXLiTE TX schakelaarverlenging	SP801091
Adapter G1/4 naar DIX 9 mm	SP016758
Adapter G1/4 naar DIX 13 mm	SP016759



Adapter G1/4 naar DIX 9 mm



Adapter G1/4 naar DIX 13 mm

De naam van een Flexlite-toorts geeft de eigenschappen en het gebruik aan

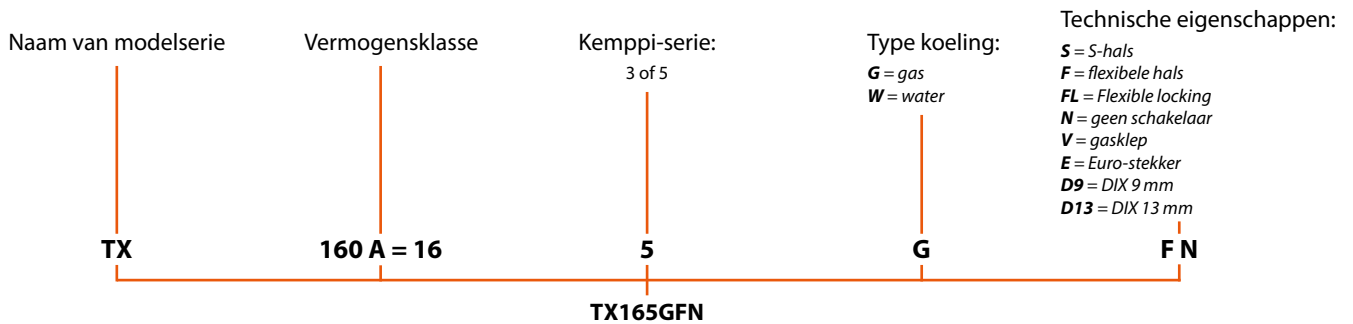

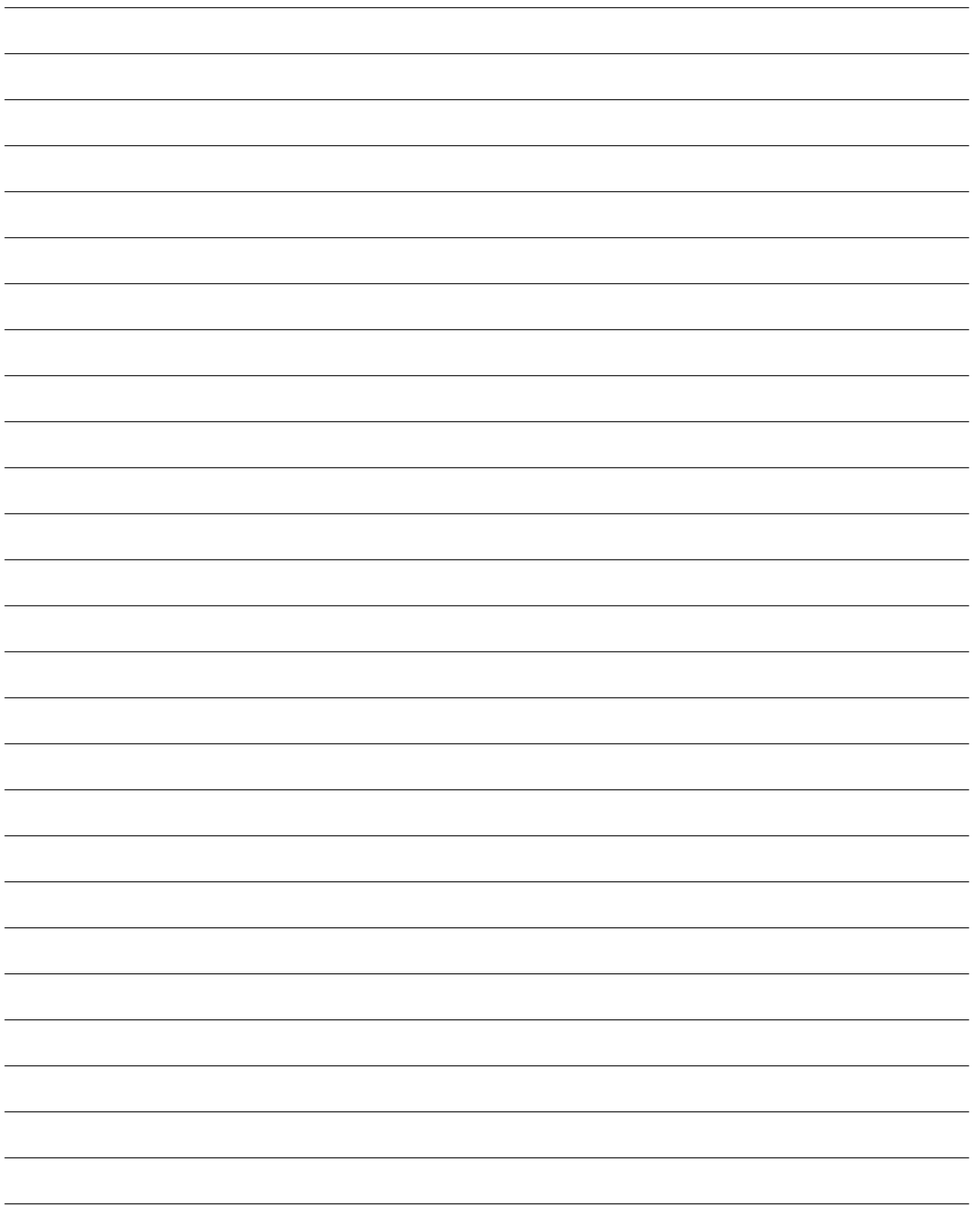

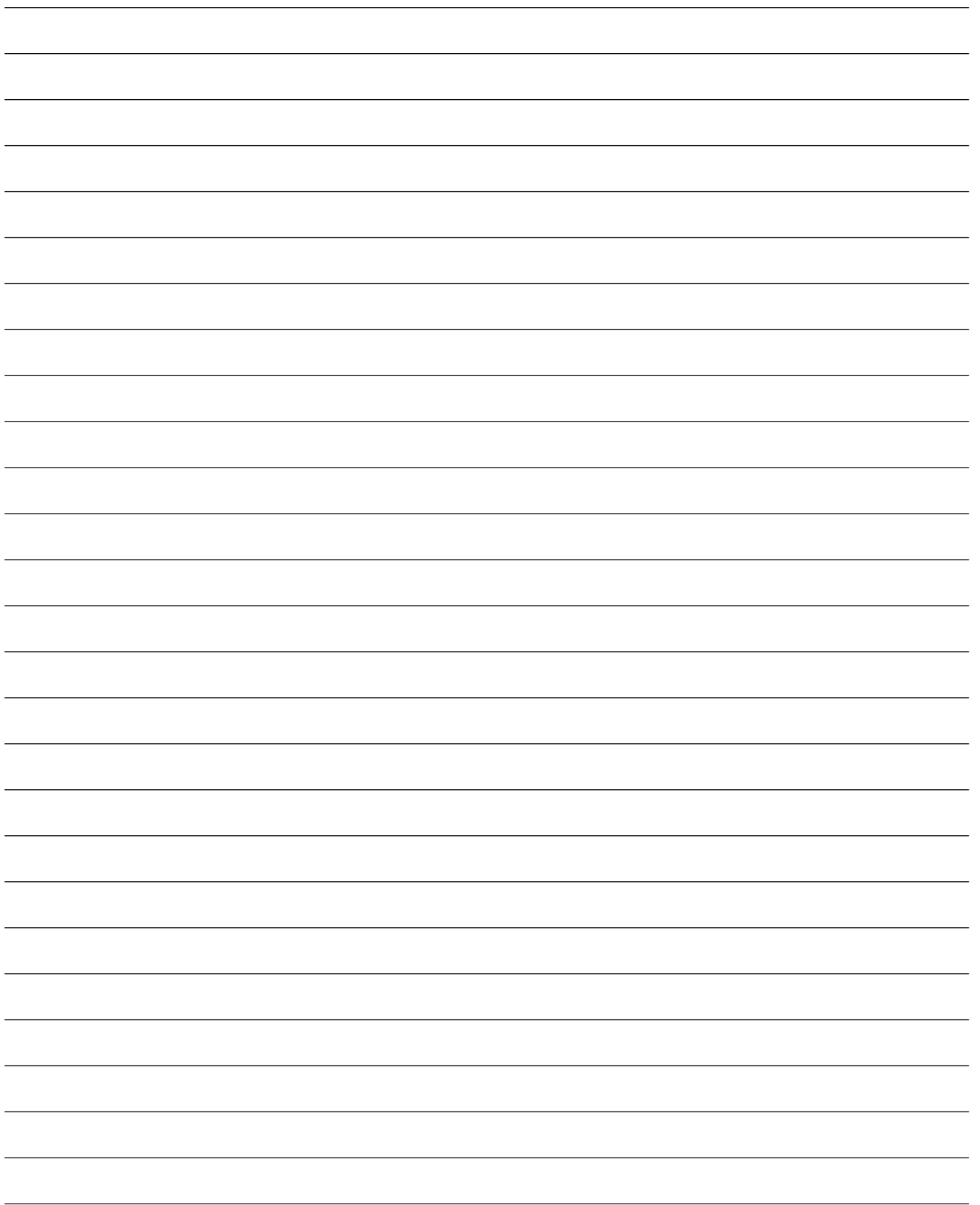

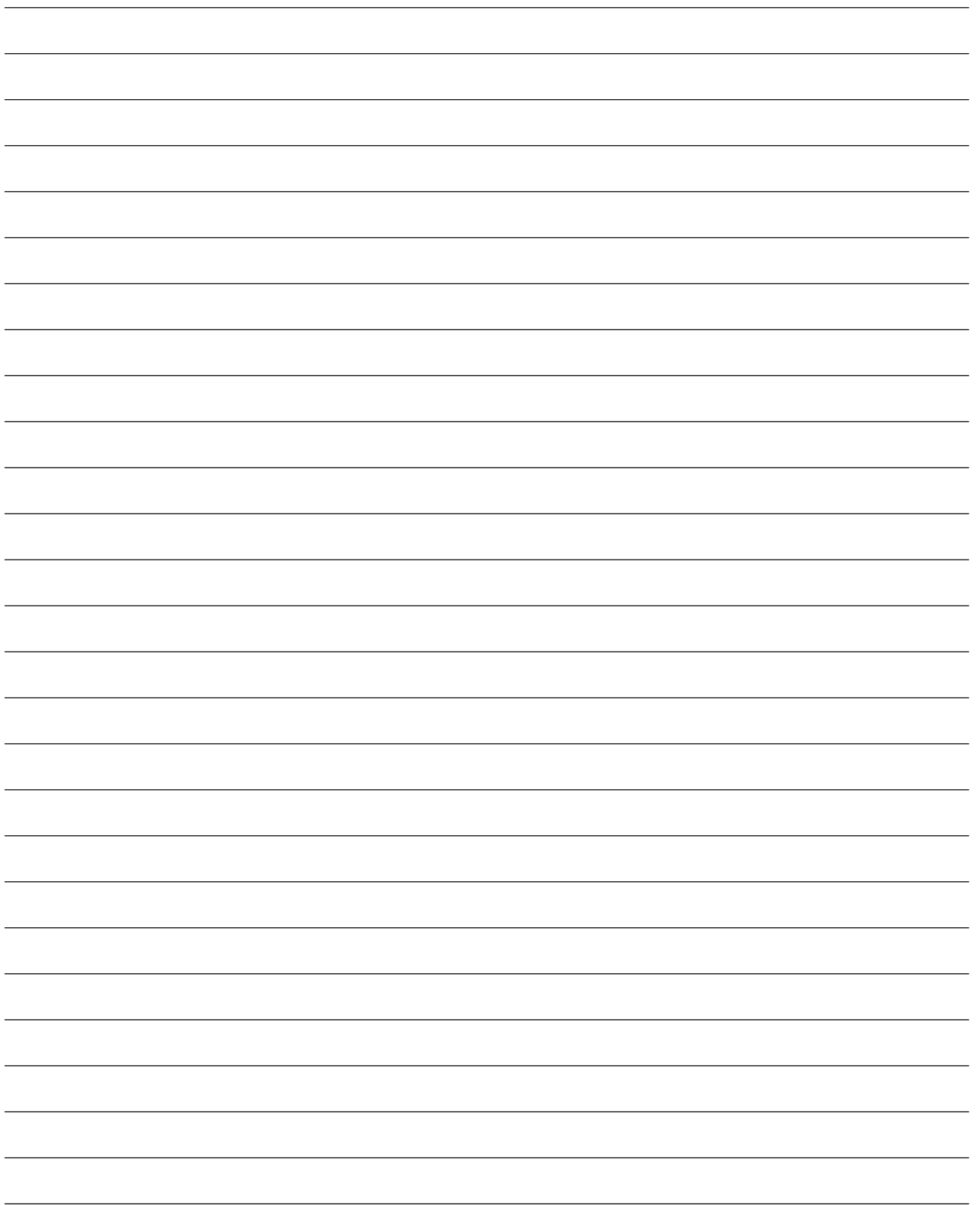

De voorloper op het gebied van booglassen. Kemppi is dé toonaangevende ontwerper in de booglasindustrie. We zijn vastbesloten om de kwaliteit en productiviteit van lassen aan te jagen door voortdurend verder te ontwikkelen en te werken aan een groenere meer gelijke wereld. Kemppi levert geavanceerde duurzame producten, digitale oplossingen en diensten voor professionals aan zowel industriële lasbedrijven als zelfstandige aannemers. Het gebruiksgemak en de betrouwbaarheid van onze producten zijn onze leidraad. We werken met een netwerk van zeer vakkundige partners in meer dan 70 landen om onze expertise beschikbaar te stellen. Kemppi, waarvan het hoofdkantoor is gevestigd in Lahti, Finland, heeft bijna 800 professionals in 16 verschillende landen in dienst en genereert een jaaromzet van 195 miljoen euro.

Kemppi – Designed for welders

www.kemppi.com |

